

Zilte<sup>Portes</sup>  
n

Entrée en  
**sens**ations

COLLECTION



FABRICATION  
FRANÇAISE

# PLACE À LA COULEUR

Ce nuancier vous présente les couleurs disponibles, en standard ou en option, selon les gammes de matériaux.

ALU**CONFORT**

ALU**ACCESS**

**MIXTE**

ALU**GRANDVITRAGE**

ALU**GRANDTRAFIC**

**ACIER**

**PVC**

(○ teinté masse)

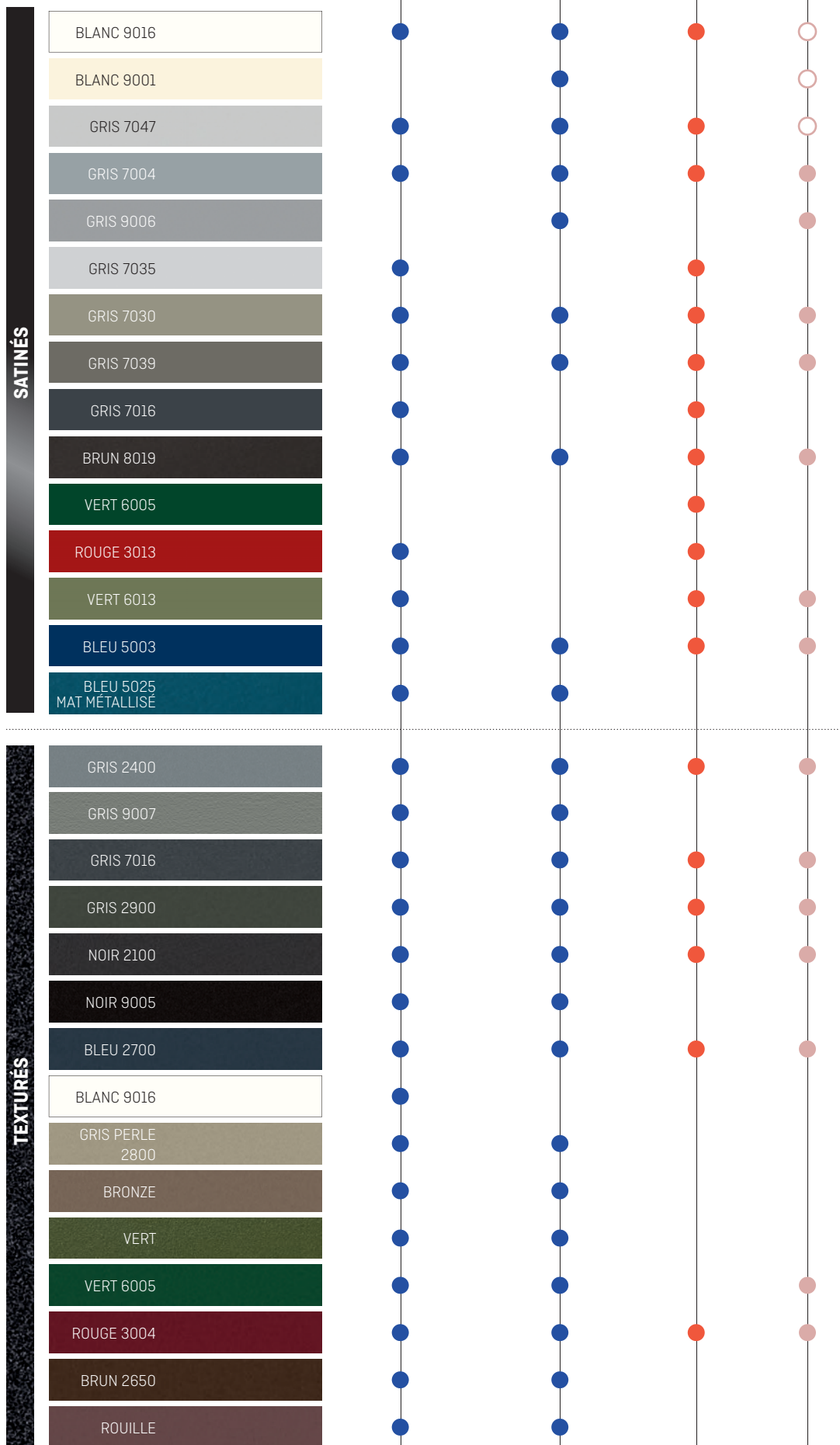

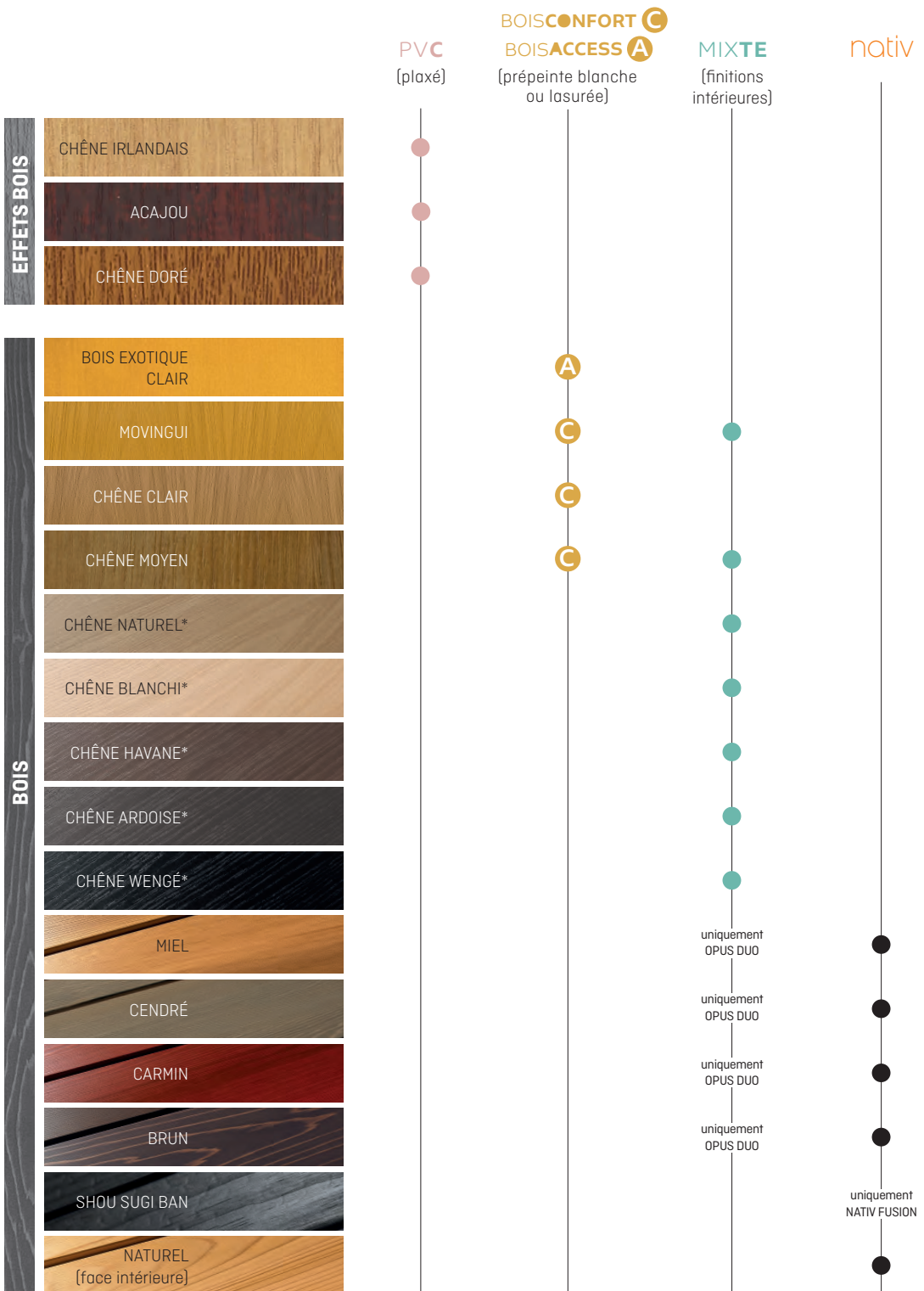

\* Option possible sur portes Bois Confort (face intérieure uniquement).

Il est possible que certaines couleurs présentes dans ce catalogue ne reproduisent pas fidèlement les couleurs réelles.  
 PRECAUTION : la couleur de votre porte influence directement la température de sa surface et de ses accessoires (barre de tirage...). Les teintes foncées absorbent la chaleur ; en cas d'exposition directe au soleil, la porte, comme tout produit foncé, peut atteindre des températures élevées pouvant provoquer des brûlures en cas de contact appuyé ce qui ne saurait engager la responsabilité de la société Ziltgen en cas d'accident corporel.

### Envie d'afficher votre différence ?

D'autres choix de couleurs sont disponibles en option, sur toutes les gammes (sur le bois et l'acier, selon orientation et exposition). N'hésitez pas à nous contacter.





Cordey 2

# ENTRÉE EN SENSATIONS



Bienvenue à ceux qui ont des convictions.  
Vous qui aimez vous démarquer, faire un pas de côté, et faire ce qui vous plaît pour ne surtout pas ressembler à tout le monde.  
Vous qui avez un style, un vrai.  
Unique, affirmé, assumé, vous vous reconnaîtrez en nous.  
Ici nous cultivons la singularité, ici nous bousculons l'ordinaire. Sans jamais négliger la qualité, nous challengeons nos idées.  
Alchimiste des temps modernes, nous jouons avec le style, les matières, formes et couleurs pour vous proposer des portes d'entrée et de multiples options de personnalisation, à la mesure de votre singularité. Fabriquer des portes est notre métier, le seul. Nous le faisons avec exigence, souci du détail, et nous l'espérons, avec originalité.



Au fil des pages qui suivent, vous découvrirez nos 5 familles de portes (mixte "bois et aluminium", aluminium, PVC, acier et bois), ainsi que notre gamme unique de portes en Red Cedar, Nativ.  
Soit une collection de plus de 180 modèles. Leurs atouts respectifs, leurs caractéristiques techniques et leurs nombreuses possibilités de personnalisation vous sont présentés dans ce catalogue.

Bonne lecture.





## DES OUTILS WEB POUR VOUS PROJETER

Sur **zilten.com**, retrouvez les actus de la marque, les fiches produits détaillées avec des visuels inédits, nos portes dans chacune des couleurs du nuancier standard, nos formulaires de contact et de nouvelles manières de rechercher la porte de vos rêves.

### SOMMAIRE



**MIXTE** P.6  
BOIS / ALUMINIUM



**ALUMINIUM**  
ALU**CONFORT** P.26  
ALU**ACCESS** P.58  
ALU**GRAND VITRAGE** P.68  
ALU**GRAND TRAFIC** P.72  
**DOMOTIQUE** P.74



**PVC** P.80  
**DOMOTIQUE** P.90



- 📷 Import d'une photo de façade
- 🏠 Choix de la configuration (de porte seule jusqu'à des configurations avec imposte et/ou fixe en dormant vitré)
- 📦 Choix du modèle
- 🎨 Choix des couleurs
- 🔧 Choix des accessoires
- 📄 Récapitulatif
- ➡ Boutons d'action (devis, partage...)

## SIMULATEUR DE FAÇADE <http://simulateur.zilten.com>

Sur notre simulateur, disponible en ligne sur [www.zilten.com](http://www.zilten.com), faites votre choix parmi les designs Ziltèni, les couleurs, les configurations et intégrez virtuellement la future porte de vos rêves sur la façade de votre maison.



**ACIER** P.92  
**DOMOTIQUE** P.106



**BOIS**  
**BOISACCESS** P.110  
**BOISCONFORT** P.114  
**UNIK** P.117



**nativ** P.130  
**DOMOTIQUE** P.148

# ZILTEN, QUALITÉ ET FABRICATION FRANÇAISE

La marque Zilten conçoit et fabrique ses portes d'entrée dans 4 usines, implantées au cœur de nos régions. Marque à part entière au sein de la compagnie CETIH employant 1300 personnes, son siège social est à Roanne, dans la Loire (42).

Plaçant la qualité de ses produits au cœur des attentes clients, Zilten s'appuie sur ses forces pour la commercialisation de ses portes :

- > Des usines performantes (respect des délais, qualités, certifications, mesure de l'impact environnemental...).
- > Un réseau de distributeurs présents sur tout le territoire.
- > Une équipe de développement et d'expertise dédiée, avec des moyens de calculs et de laboratoire, permettant de garantir la performance et la fiabilité des portes d'entrée.



Les conceptions de nos portes d'entrée sont éprouvées avant leur commercialisation : mesure des déformations au chaud, au froid, étanchéité à l'eau, à l'air, au vent, évaluation des vieillissements des finitions, résistance mécanique et endurance (20000 cycles d'ouverture/fermetures minimum pour les essais serrures, par exemple).

Notre expertise industrielle nous permet de proposer des produits performants. L'indice de référence pour évaluer la performance d'isolation thermique d'une porte d'entrée est le coefficient Ud (Ud Calculé selon la référence dimensionnelle de la norme NF EN 14351-1).

## **Plus le Ud est faible, meilleure sera l'isolation de la porte.**

Chaque porte apparaît au catalogue avec son coefficient Ud.

Ces valeurs sont présentes également dans le tableau de synthèse en page 156. Les valeurs entre parenthèses sont en cours de certification.

La quasi-totalité des portes Zilten ont une capacité d'isolation thermique inférieure ou égale au Ud de 1,7, compatible avec les exigences de la RT 2012 et le seuil de performance de la TVA réduite.



# ÊTRE RESPONSABLES NOUS ENGAGE

## Mesures environnementales

Bois issus de forêts gérées durablement ou d'origine légale certifiée, tri des déchets, laque et lasure à base d'eau, optimisation des transports.

## Mesures sociales

Création d'une crèche interentreprise, réduction des accidents du travail, participation des salariés à l'actionnariat de l'entreprise, adaptation des postes pour réduire les troubles musculo-squelettiques (TMS), respect des lois PMR pour la fabrication de nos produits.

## Indice environnemental

Pour mesurer l'impact d'une porte Zilten sur l'environnement, pendant toute la durée de vie du produit, et non uniquement pendant sa phase d'utilisation, un indice est associé à chacun de nos modèles. 3 composantes sont pris en compte : la performance thermique, l'effet de serre, et la note ressource et origine. À découvrir dans le tableau en page 156.

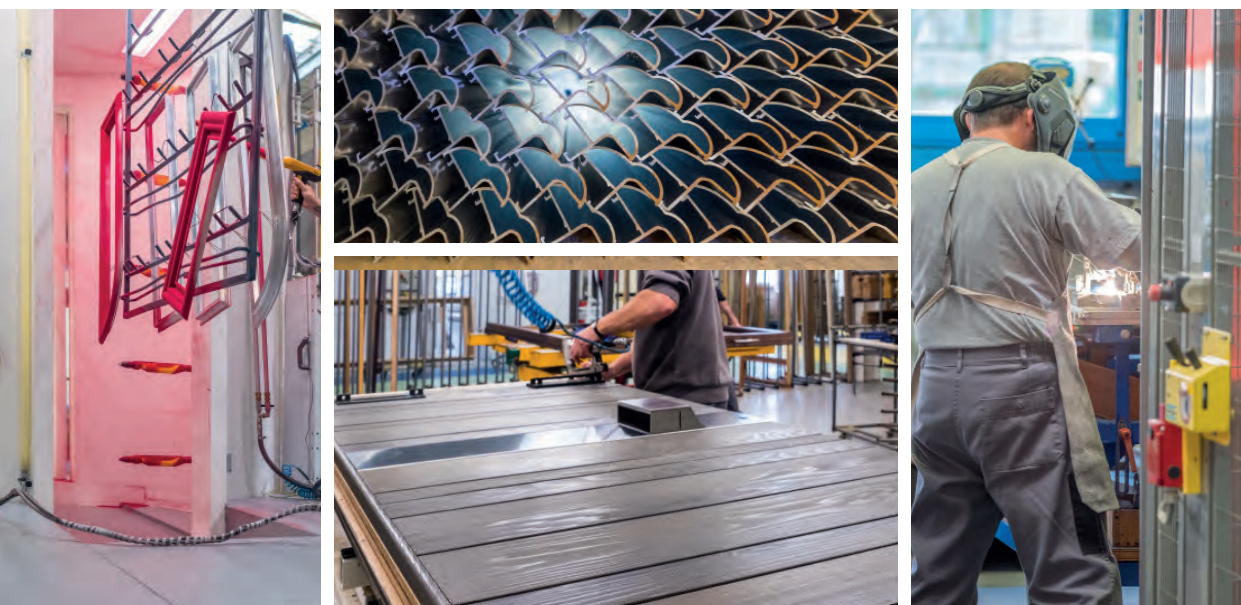

Labellisé



RSE Positive  
labellucie.com

L'obtention du label LUCIE est le témoin de l'implication de CETIH, sur le long terme, en faveur du développement durable.

Son attribution résulte d'audits, renouvelés tous les 3 ans, réalisés par un organisme indépendant et extérieur à l'entreprise.

Est passé en revue l'ensemble des actions mises en place par CETIH : sécurité, ergonomie, qualité de vie au travail (bruit, aspiration des poussières...), formation, gestion de l'énergie et des déchets, écoconception...

# Durable, chaleureux, cintrable



## Atlantide duo

Triple vitrage feuilleté sablé  
Ud : 1.4

# MIXTE BOIS / ALUMINIUM

## LES QUALITÉS DE L'ALUMINIUM FACE EXTÉRIEURE

entretien réduit, durabilité et choix de couleur

## UN ESPRIT DÉCO ET TENDANCE FACE INTÉRIEURE

7 finitions bois inspirées de l'univers du meuble

## POSSIBILITÉ DE CINTRAGE SELON LES MODÈLES

ouvrant et dormant, en plein cintre ou cintre surbaissé

## NUANCIER

27 couleurs au choix face extérieure

+ toutes les possibilités RAL en option (intérieur ou extérieur, avec laquage)

Thermolaquage  
garanti jusqu'à 10 ans



## Ouvrant monobloc épaisseur 62 mm.

Dormant mixte  
bois/aluminium,  
tapée tubulaire  
(= rigidité)

Cadre structurel  
bois : résistance/  
stabilité  
dimensionnelle

Tôle aluminium  
thermolaquée, garantie  
jusqu'à 10 ans,  
épaisseur 15/10°

Âme  
isolante  
43 mm

Panneau  
d'isolation  
acoustique  
en fibres de bois

Panneau  
essence  
fine

Seuil aluminium,  
hauteur 20 mm,  
conforme à la loi PMR





### Griff 1 Duo

Décors gris Anodic uniquement, face extérieure.

Ud : [0,95]



### Griff 1.1 Duo

Barre de tirage et décors gris Anodic uniquement, face extérieure. La clé est nécessaire pour ouvrir la porte de l'extérieur.

Option : largeur 1100 mm.

Ud : [0,95]



### Cotim 11 Duo

Décors miroir face extérieure uniquement.

Option : ouvrant cintré surbaissé.

Ud : [0,95]



### Griff 1 Duo

Décors rainurés. Chêne naturel.

Option : ouvrant plein cintre.



### Griff 1.1 Duo

Décors rainurés. Chêne havane.

Option : largeur 1100 mm.



### Cotim 11 Duo

Décors ton inox. Chêne ardoise.

Option : ouvrant cintré surbaissé.



### Cotim 11 Duo

Chêne havane.

**Options** : fixes en dormant et imposte cintrée.

**Ud** : 1.2 [Ud calculé selon la composition réelle de la porte]



### **Volt Duo**

Triple vitrage feuilleté sablé  
et décors miroir face  
extérieure uniquement  
**Option** : ouvrant plein cintre



### Erina Duo

Vitrage feuilleté sablé avec motif sérigraphié.

Ud : 1.6



### Cotim 22 Duo

Triple vitrage feuilleté sablé  
La clé est nécessaire pour ouvrir la porte de l'extérieur.

Option : barre de tirage QBT-005-IN.

Ud : 1.4



### Volt Duo

Triple vitrage feuilleté sablé, décors miroir face extérieure uniquement.

Ud : 1.5



### Erina Duo

Chêne ardoise.

Option : ouvrant plein cintre.

↪ INTÉRIEUR



### Erina Duo

Chêne naturel.

↪ INTÉRIEUR



### Cotim 22 Duo

Chêne havane.

Option : barre de tirage [avec fixations traversantes].

↪ INTÉRIEUR



### Volt Duo

Chêne ardoise.



↪ INTÉRIEUR

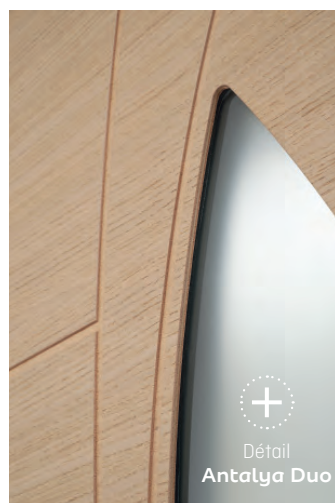

### Antalya Duo

Décors rainurés. Chêne blanchi.  
**Option** : ouvrant plein cintre.

### Antalya Duo

Triple vitrage feuilleté sablé  
et décor ton inox, face extérieure  
uniquement.

Ud : 1.3

↪ INTÉRIEUR



### Cotim 12 Duo

Triple vitrage feuilleté sablé  
et décor ton inox, face extérieure  
uniquement.

Ud : 1.4

### Cotim 12 Duo

Chêne ton wengé.  
**Option** : ouvrant plein cintre.





**Antalya Duo**  
Chêne ardoise.  
Ud : 1.3



## Crypto Duo

Chêne blanchi.  
Ud : 1,3



### Crypto Duo

Triple vitrage feuilleté sablé.  
Ud : 1.3



### Atlantide Duo

Triple vitrage feuilleté sablé  
et décor ton inox face extérieure  
uniquement.  
Ud : 1.4

↪ INTÉRIEUR



### Atlantide Duo

Décor rainuré.  
Chêne naturel.

↪ INTÉRIEUR



### Palm Duo

Triple vitrage feuilleté sablé.  
Ud : 1.4



### Palm Duo

Movingui.



+

Détail  
Palm Duo



↪ INTÉRIEUR



### Cosco Duo

Chêne naturel.

### Cosco Duo

Porte pleine.  
Ud : [0.96]



↪ INTÉRIEUR



### Astrée Duo

Porte pleine, réalisable uniquement en cintrée.

### Astrée Duo

Chêne naturel.



### Celesta Duo

Double vitrage feuilleté givré blanc, petits bois aspect plomb.  
Ud : 1.3

→ INTÉRIEUR



### Celesta Duo

Chêne blanchi.



### Colina Duo

Double vitrage feuilleté givré blanc, petits bois aspect laiton.  
Ud : 1.3

→ INTÉRIEUR



### Colina Duo

Chêne havane.



### Colina Duo

Chêne havane.  
**Option** : ouvrant plein cintre.



### Colombelles Duo

Double vitrage feuilleté sablé et sérigraphie grise RAL 9007 uniquement.

Ud : (1.3)



### Medina Duo

Double vitrage feuilleté sablé et sérigraphie grise RAL 9007 uniquement. **Option** : ouvrant plein cintre.

Ud : 1.6 en version rectangle



### Prado Duo

Double vitrage feuilleté sablé et sérigraphie grise RAL 9007 uniquement. Existe en cintrée.

Ud : 1.2

↳ INTÉRIEUR



### Colombelles Duo

Chêne naturel.

**Option** : ouvrant plein cintre.

↳ INTÉRIEUR



### Medina Duo

Movingui.





**Prado Duo**

Double vitrage feuilleté sablé  
et sérigraphie grise RAL 9007 uniquement.  
Chêne naturel.  
Ud :1.2

↪ INTÉRIEUR



### Iberi Duo

Double vitrage feuilleté  
sablé petits bois aspect plomb.  
Ud : 1.2



### Iberi Duo

Chêne blanchi.  
**Option** : ouvrant cintré surbaissé.

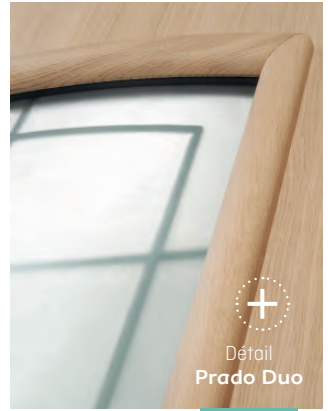

+

Détail  
Prado Duo

↪ INTÉRIEUR



### Linosa Duo

**Option** : ouvrant cintré  
surbaissé.



### Linosa Duo

Double vitrage feuilleté  
givré blanc petits bois aspect plomb.  
Ud : (1.1)



### Linosa Duo

Movingui.





Semi-fixe Vantail



SF Griff



SF Cotim 11



SF Plein



SF Grand vitrage



SF Erina

## Semi-fixes & compositions

Associé à la porte d'entrée, le semi-fixe est utilisé pour les entrées de grande largeur. Une fois déverrouillé, il permet de maximiser la largeur de passage. Le fixe en dormant, avec son très grand vitrage, illumine l'entrée, mais ne s'ouvre pas en complément de la porte.



SF Celesta



SF Colina



SF Cosco



Fixe en dormant

La combinaison de ces éléments pour les dimensions les plus importantes donne un choix multiple de compositions et encore davantage associé à des impostes.

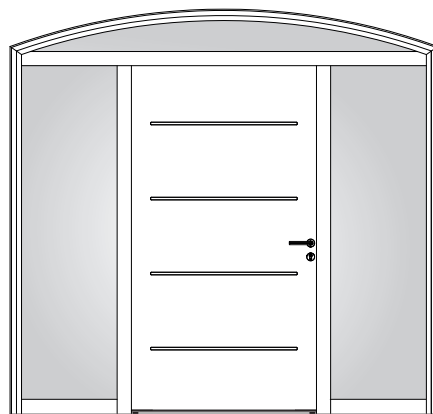

Cotim 11 Duo : imposte vitrée cintrée et deux fixes en dormant.

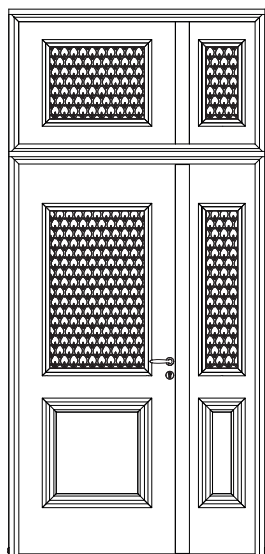

Prado Duo : double vantaux, imposte à motif coordonné.



Cosco Duo : porte et semi-fixe cintrés surbaissés.

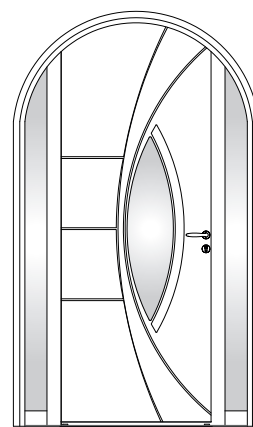

Antalya Duo : cintrée avec deux fixes en dormant.

## MIXTE

## Conception à lames intérieures Red Cedar

Ouvrant épaisseur 78 mm

Extérieur aluminium,  
intérieur à lames **Red Cedar**

- Encore plus de chaleur, d'authenticité avec le red cedar ton miel, proche d'une finition naturelle.
- Des largeurs d'ouvrant jusqu'à **1100 mm**.
- **Haute isolation** phonique et acoustique.

Dormant mixte bois - aluminium

Joint sur dormant

Âme isolante extrudée

Panneau d'isolation acoustique en fibres de bois

Lames Red Cedar massives

Tôle aluminium thermolaqué garantie jusqu'à 10 ans, épaisseur 15/10e

Cadre structurel bois : résistance / stabilité dimensionnelle

Joint sur ouvrant

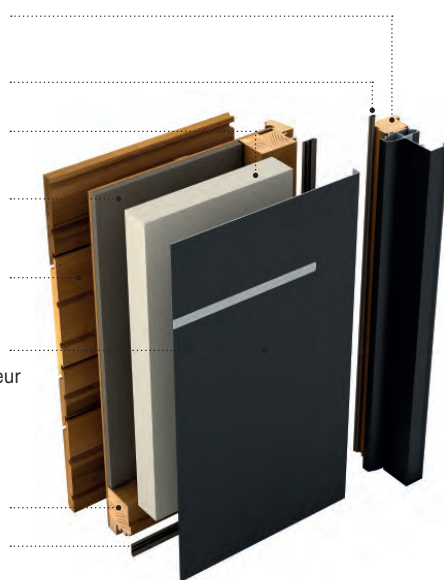

Opus 2 / 3 / 4 Duo

Face intérieure

Couleurs disponibles face intérieure :

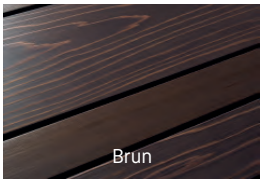
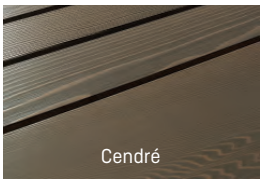
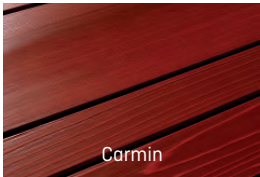
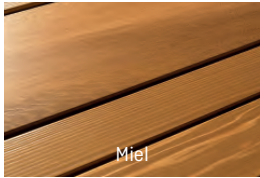

### Opus 1 Duo

Extérieur rainuré.

La clé est nécessaire pour ouvrir la porte de l'extérieur.

**Option** : largeur 1100 mm et barre de tirage rectangle toute hauteur, spécifique Opus 1, traversante.

Ud : 0.89



### Opus 2 Duo

Décor miroir face extérieure uniquement.

Ud : 0.89

↩ INTÉRIEUR



### Opus 1 Duo

**Option** : largeur 1100 mm.



### Opus 3 Duo

Extérieur rainuré et parement ton inox face extérieure uniquement.

**Option** : largeur 1100 mm.

Ud : 0.89



### Opus 4 Duo

Extérieur rainuré et barre de tirage inox face extérieure uniquement. La clé est nécessaire pour ouvrir la porte de l'extérieur. **Option** : largeur 1100 mm.

Ud : 0.89



Poignée sur rosace ton inox  
(en standard sur contemporaines)  
**QPR-025-IN**



Poignée sur rosace ton inox  
(en standard sur classiques)  
**QPR-002-IN**



Poignée de tirage  
aspect laiton  
(en ouverture à la clé)  
**QPP-023-LA**



Poignée de tirage  
ton inox  
(en ouverture à la clé)  
**QPP-006-IN**



Poignée  
sur rosace aspect laiton  
**QPR-001-LA**



Poignée design  
sur rosace ton inox  
**QPR-017-IN**



Poignée sur plaque  
ton inox  
**QPP-005-IN**



Poignée de tirage ton  
inox (en ouverture à la clé)  
**QPP-025-IN**



Poignée courte ton inox  
**QPR-021-IN**

à associer avec les barres de tirage.  
Cet accessoire permet de préserver  
le fonctionnement classique avec une poignée,  
sans dépendre de la clé pour ouvrir la porte  
depuis l'extérieur.



Poignée de tirage  
aspect laiton  
(en ouverture à la clé)  
**QPP-025-LA**



Barre de tirage  
950 mm  
**QBT-003-IN**



Barre de tirage  
1800 mm  
**QBT-005-IN**

Les barres de tirage sont  
disponibles seules ou à  
associer à la poignée  
courte.



Pommeau  
aspect laiton  
**QBO-0021-LA**



Heurtoir  
aspect laiton  
**QHE-001-LA**



Bâton de maréchal  
ton inox  
**QBD-004-IN**



Bâton de maréchal  
aspect laiton  
**QBD-002-LA**

**Ouverture à la clé sur les portes équipées de barres de tirage :**

**Avertissement :** pour le bon fonctionnement de la porte, le pêne central de la serrure possède un jeu nécessaire de fonctionnement par rapport à la gâche. Pour immobiliser et comprimer les joints de votre porte, il est nécessaire de tourner la clé pour actionner les multiples points de verrouillage. Si vous n'effectuez pas cette action, le jeu peut entraîner des bruits ou des passages d'air.

## STANDARD

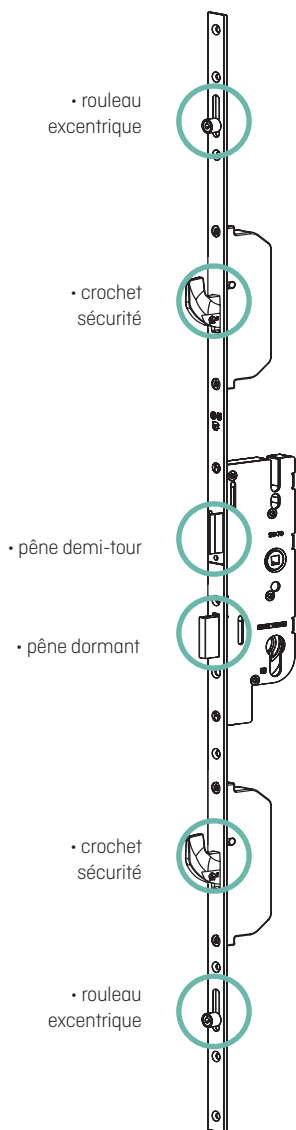

Barillet de sécurité avec 5 clés ZILTEN + carte de réapprovisionnement + serrure multipoints :



LE +

- 5 clés réversibles en laiton nickelé.
- Marquage Ziltten.
- Carte de réapprovisionnement avec code unique permettant la reproduction.
- Contre goupilles anti-crochetage.
- Conforme à la norme EN 1303:2015.

## OPTIONS

## OPTION 1 :

Barillet de sécurité Vachette Axi'home 4 clés à molette + carte de propriété.



LE +

- Clé incopiable à vie interdisant toute reproduction illicite.
- Carte de propriété : reproduction autorisée en centre agréé sur présentation de la carte.
- Inserts en acier anti-perçage.
- Design 3D pour plus de confort.
- Molette intérieure pour facilité d'usage.

## OPTION 2 :

## Système de fermeture A2P\*

Ensemble comprenant : la serrure, le barillet débrayable BKS\*, et la gâche centrale.

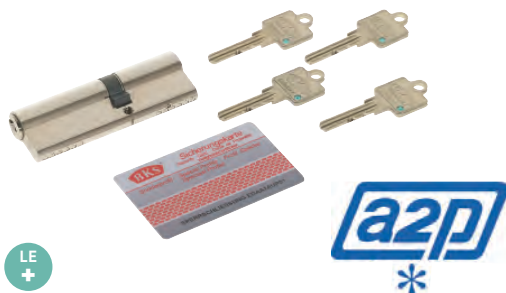

LE +

L'ensemble (barillet, serrure et gâche), posé conjointement sur la même porte, présente la certification A2P\* délivré par le CNPP. Le barillet débrayable permet à l'un des occupants de la maison d'utiliser sa clé depuis l'extérieur, alors qu'une clé a été laissée dans le barillet à l'intérieur de la maison.

# Performant, résistant, connecté



## Griff 1.1

Décors et barre de tirage accordés sur la même teinte, gris Anodic uniquement. Barre de tirage non traversante : aucune fixation de la barre est visible de l'intérieur.

La clé est nécessaire pour ouvrir la porte de l'extérieur.  
Face intérieure rainurée sans décor.

**Ud : 1.5** (Ud calculé selon la composition réelle de la porte).

# ALUCONFORT

## ALUMINIUM THERMOLAQUÉ

nuancier de 27 couleurs au choix face extérieure,  
blanc 9016 intérieur + toutes les possibilités RAL  
en option (intérieur ou extérieur)

Thermolaquage  
garanti jusqu'à 10 ans



## ENTRETIEN MINIMUM

## ACOUSTIQUE ET ÉTANCHÉITÉ RENFORCÉS

## INTÉGRATION SERRURE MOTORISÉE

en option sur portes avec barre ou poignée de tirage

## DIMENSIONS XXL

jusqu'à 1200 mm de largeur ou 2500 mm de hauteur  
(selon modèle)

## Ouvrant monobloc épaisseur 80 mm.

Cadre COMPOSITE  
haute résistance  
structurable et  
rupture de pont  
thermique

Mousse haute  
isolation  
thermique

Isolant  
phonique

Tôle  
aluminium  
thermolaquée

Joints  
périphériques

Dormant  
aluminium à  
rupture de  
pont thermique

Tapée  
d'isolation

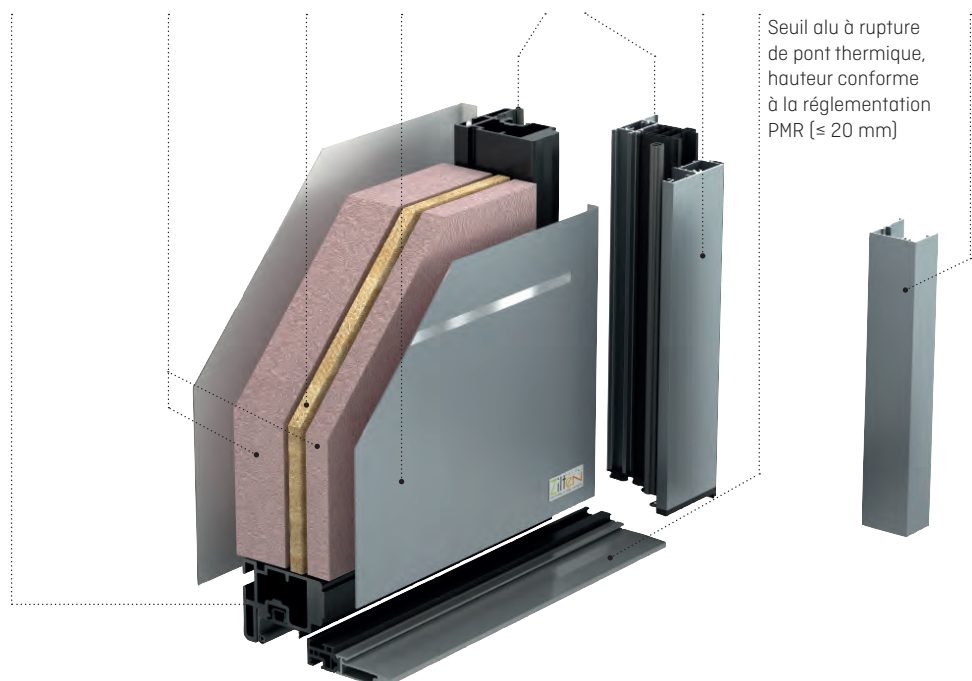



**K2**

Décors rainurés. Barre de tirage exclusive non traversante : aucune fixation de la barre n'est visible face intérieure. La clé est nécessaire pour ouvrir la porte de l'extérieur.

Ud : 0.93



**K2**

Intérieur rainuré.



Barre de tirage exclusive (couleur de la porte uniquement).



Détail  
K2



Détail  
K2



## K2

Décors rainurés. Barre de tirage exclusive non traversante : aucune fixation de la barre n'est visible face intérieure.

**Option** : imposte vitrée.

**Ud** : 1.1 (Ud calculé selon la composition réelle de la porte).



## Elektro 1

Décors rainurés extérieur et intérieur,  
triple vitrage feuilleté sablé.  
Barre de tirage aux lignes exclusives,  
non traversante. La clé est nécessaire  
pour ouvrir la porte de l'extérieur

**Option** : fixe en dormant vitré.

**Ud** : 1.4 (Ud calculé selon  
la composition réelle de la porte).





### Elektro 2

Décors rainurés extérieur et intérieur, triple vitrage feuilleté sablé. Barre de tirage exclusive, non traversante.

**Option** : serrure motorisée avec pack mains libres.

**Ud** : 1.1



### Elektro 3

Décors rainurés extérieur et intérieur, triple vitrage feuilleté sablé. Barre de tirage exclusive non traversante. La clé est nécessaire pour ouvrir la porte de l'extérieur.

**Ud** : 1.2



### Elektro 3



### Domotique

Les portes Elektro sont idéales pour intégrer des options DOMOTIQUE – Déverrouillez votre porte sans clé, et choisissez la commande qui vous correspond. Cf page 74.

2 couleurs possibles à l'intérieur de la barre de tirage :

ROUGE RAL 3020 pour une dose d'audace sur Elektro 1/2/3

GRIS ANODIC pour plus de sobriété sur Elektro 1.1/2.1/3.1





### Equaliz 1.3

Porte équipée du système EkyZ, décor rouge RAL 3020 uniquement, rainures intérieures / extérieures.

**Option** : couleur RAL hors standard.

**Ud** : 0.93

↪ INTÉRIEUR



### Equaliz 1.1 et 1.3

## Système d'ouverture EkyZ

Uniquement présent sur Equaliz dans la gamme ALUCONFORT

#### ORIGINAL

Cet accessoire exclusif Zilten casse les codes des barres de tirage, habituellement placées verticalement, par sa position horizontale.

#### FONCTIONNEL

La poignée, intégrée à la barre, permet d'ouvrir la porte, en évitant l'utilisation de la clé.





### Equaliz 1.1

Porte équipée du système Ekyz.  
Décor gris Anodique uniquement,  
rainures intérieures/extérieures.  
Ud : 0.93

### Griff 2.3

**Option** : imposte vitrée.

**Ud** : 1.1 (Ud calculé selon la composition réelle de la porte).





### Griff 2

Décors uniquement gris anodique.  
Face intérieure rainurée sans décor.  
**Option** : largeur 1000 mm et couleur RAL hors standard.  
**Ud** : 0.93



### Griff 2.1

Décors et barre de tirage non traversante, uniquement gris Anodique.  
Face intérieure rainurée sans décor.  
La clé est nécessaire pour ouvrir la porte depuis l'extérieur.  
**Option** : couleur RAL hors standard.  
**Ud** : 0.93



### Domotique

Les portes Griff 2.1 et 2.3 sont idéales pour intégrer des options DOMOTIQUE – Déverrouillez votre porte sans clé, et choisissez la commande qui vous correspond. Cf page 74.



### Griff 2.3

Décors et barre de tirage non traversante, uniquement rouge RAL 3020.  
Face intérieure rainurée sans décor.  
La clé est nécessaire pour ouvrir la porte depuis l'extérieur.  
**Option** : largeur 1000 mm et couleur RAL hors standard.  
**Ud** : 0.93









### Griff 1

Décors uniquement gris Anodic face extérieure. Face intérieure rainurée sans décor.

Ud : 0.93

→ INTÉRIEUR



### Griff 1 et 1.1

**Option :** Décors gris face intérieure (rainurée sans décor en standard).



### Griff 1.1

Décors et barre de tirage non traversante, uniquement gris Anodic. La clé est nécessaire pour ouvrir la porte de l'extérieur, Face intérieure rainurée sans décor.

**Option :** Couleur RAL hors standard.

Ud : 0.93



### Domotique

La porte Griff 1.1 est idéale pour intégrer des options DOMOTIQUE – Déverrouillez votre porte sans clé, et choisissez la commande qui vous correspond. Cf page 74.



+

Détail  
Griff 1 et 1.1



### Olyz

Triple vitrage feuilleté sablé. Décor ton inox face extérieure uniquement.

**Option** : barre de tirage 1300 mm avec fixation traversante.

**Ud** : 1.1



### Idra

Triple vitrage feuilleté sablé.

Rainures 2 faces.

**Ud** : 1.1



### Izar

Triple vitrage feuilleté sablé. Décor ton inox face extérieure uniquement.

**Ud** : 1.1





### Idra

Triple vitrage feuilleté sablé. Rainures 2 faces.

**Option** : semi-fixé coordonné.

**Ud** : 1.2 (Ud calculé selon la composition réelle de la porte).



**Volt**

Triple vitrage feuilleté sablé  
et décors miroir 2 faces.

Ud : 1.1

↪ INTÉRIEUR



### Volt

Décors miroir.



Détail  
Volt

↪ INTÉRIEUR



### Glam

Triple vitrage feuilleté sablé et décors miroir 2 faces.

Ud : 1.1



### Glam

Décors miroir.



Détail  
Glam



Déclinaison du design ZILTEN sur les portails HORIZAL et sur les portes de garage SOPROFEN.

horizAL SOPROFEN  
FERMETURES



### Cotim 11

Décors miroir deux faces. **Option** : semi fixe coté ferrage.  
**Ud : 1.1** (Ud calculé selon la composition réelle de la porte).



### Cotim 23

Rainures et décors gris métallisé, deux faces identiques.  
**Ud : 0.93**

### Cotim 11

Décor miroir deux faces

**Options** : fixe en dormant,  
barre de tirage traversante  
et poignée courte,

largeur 1000 mm.

**Ud : 1.2** (Ud calculé selon  
la composition réelle de la porte).



Déclinaison du design ZILTEN sur les portails HORIZAL et sur les portes de garage SOPROFEN.

horizAL SOPROFEN  
FERMETURES



### Antalya-15

Grande Largeur de passage avec le semi fixe ouvert.



### Cyrène-15

Triple vitrage feuilleté sablé et parement ton inox face extérieure uniquement.

Ud : 1.1





### Antalya-15

Triple vitrage feuilleté sablé et décor ton inox face extérieure uniquement.

**Option** : fixe en dormant.

**Ud** : 1.3 (Ud calculé selon la composition réelle de la porte).



## Arkad-15

Triple vitrage feuilleté sablé et décor ton inox face extérieure uniquement.

**Option** : fixe en dormant.

**Ud** : 1.3 (Ud calculé selon la composition réelle de la porte).

↪ INTÉRIEUR



**Arkad-15**



### Atlantide-15

Triple vitrage feuilleté sablé et décor ton inox face extérieure uniquement.

Ud : 1.1

Le design des portes Arkad-15 et Atlantide-15 se décline sur les portails HORIZONTAL et sur les portes de garage SOPROFEN.

horizAL SOPROFEN  
FERMETURES





### Palm

Triple vitrage feuilleté sablé.  
Ud : 1.1



### Crypto-15

Triple vitrage feuilleté sablé.  
Ud : 1.1



### Crypto-15



Semi-fixe

Vantail

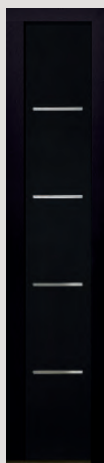
SF  
Cotim 11SF  
PleinSF  
IdraSF  
GriffSF  
515

## Semi-fixes & compositions

Pour les entrées de grande largeur, plusieurs solutions peuvent se combiner :

- **un vantail élargi** (certains modèles se déclinent jusqu'à 1200 mm),
- **l'ajout d'un fixe en dormant** (vitré ou plein) : il ne peut pas s'ouvrir pour augmenter la largeur de passage,
- **l'ajout d'un semi-fixe** : il peut s'ouvrir en temps voulu pour augmenter la largeur de passage et peut s'accorder au design de la porte.

Fixe en  
dormant

La combinaison des éléments ci dessus pour les dimensions les plus importantes donne un choix multiple de compositions et encore davantage associé à des impostes.

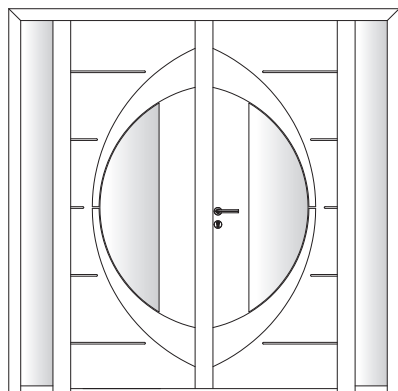
**Atlantide-15**

Double vantaux avec 2 fixes en dormant.

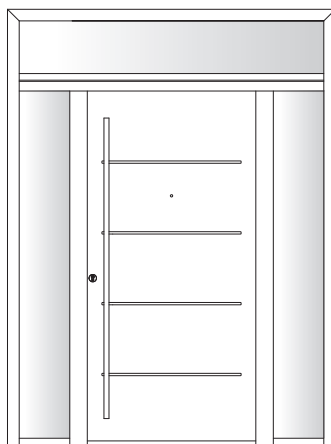
**Cotim 11**

Largeur 1000 mm, 2 fixes en dormant et imposte vitrée.

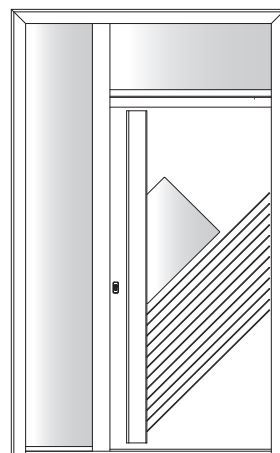
**Elektro 2**

Fixe en dormant et imposte vitrée.



### Cordey 1

Vitrage sablé, grille intégrée dans le vitrage, couleur grise uniquement.

Ud... (L3)

↪ INTÉRIEUR



### Cordey 2

Vitrage sablé avec sérigraphie grise  
RAL 9007 uniquement.

Ud : (1.2)



### Cordey 2



Détail  
Cordey 2



Coordonner votre imposte  
au motif du vitrage de la porte  
(cf. photo couverture).



### Cordey 1

Vitrage sablé, grille intégrée dans  
le vitrage, couleur grise uniquement.

Ud : (1.3)



Détail  
Cordey 1



### Cornelles

Vitrage sablé, grille intégrée dans le vitrage,  
couleur grise uniquement.

Ud : 1.3



→ INTÉRIEUR



**Cormelles**



Détail  
Cormelles



Détail  
Medina

→ INTÉRIEUR



**Colombelles**

Vitrage sablé avec sérigraphie grise 9007 uniquement.

Ud : 1.3



**Médina**

Vitrage sablé avec sérigraphie grise 9007 uniquement.

Ud : 1.6



**Médina**



**Picto 1**

Porte pleine moulurée deux faces.

**Option** : imposte fixe en dormant.

**Ud** : 1.1 (Ud calculé selon la composition réelle de la porte).



### Camas

Vitrage sablé avec petits bois plomb.  
Ud : 1.2



### Picto 1

Porte pleine moulurée deux faces.  
Ud : 0.93

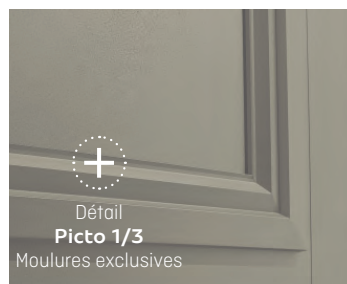

Détail  
Picto 1/3  
Moulures exclusives



### Picto 3

Vitrage feuilleté sablé avec sérigraphie  
grise RAL 9007 uniquement,  
motif fleur de Lys.  
Ud : 1.2

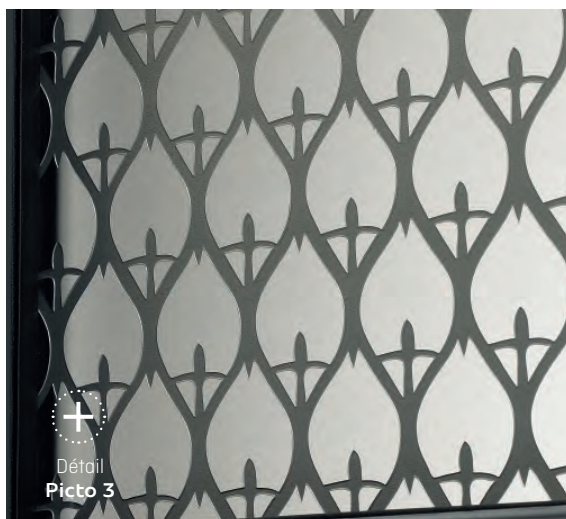

Détail  
Picto 3



### Linosa

Vitrage sablé, petits bois aspect plomb.

Ud : 1.0



### Willis

Vitrage sablé, petits bois aspect plomb.

Ud : 1.3



### Siero

Vitrage sablé, petits bois aspect plomb.

Ud : 1.2



Semi-fixe Vantail

SF  
N°1SF  
N°11SF  
Picto 1SF  
Picto 3

## Semi-fixes & compositions

Pour les entrées de grande largeur, plusieurs solutions peuvent se combiner :

- **un vantail élargi** (certains modèles se déclinent jusqu'à 1200 mm),
- **l'ajout d'un fixe en dormant** (vitré ou plein) : il ne peut pas s'ouvrir pour augmenter la largeur de passage,
- **l'ajout d'un semi-fixe** : il peut s'ouvrir en temps voulu pour augmenter la largeur de passage et peut s'accorder au design de la porte.

SF  
N°72SF  
N°22SF  
N°23Fixe en  
dormant

La combinaison de ces éléments pour les dimensions les plus importantes donne un choix multiple de compositions et encore davantage associé à des impostes. Quelques exemples ci-dessous :

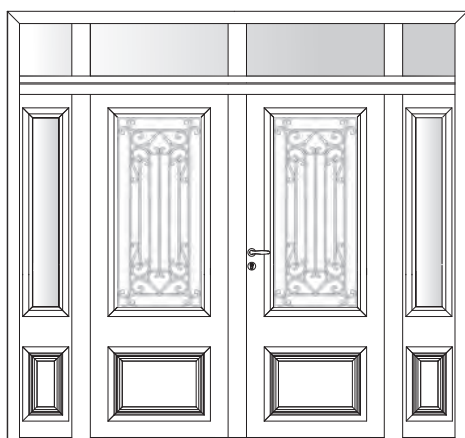

### Cormelles

Double vantaux avec imposte et fixes en faux ouvrant.

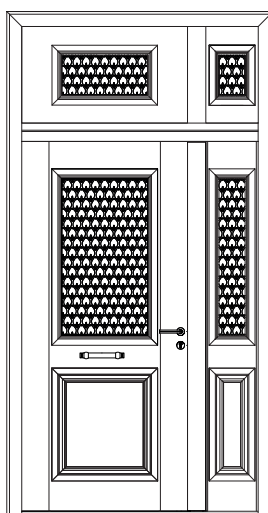

### Picto 3

Semi-fixe et imposte répétante au décor coordonné de la porte.

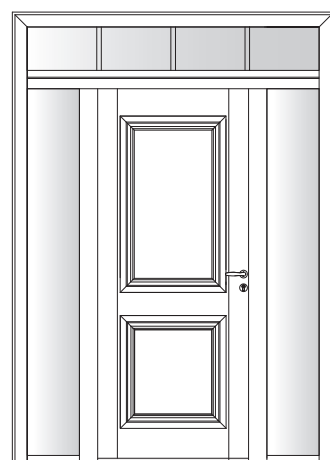

### Picto 1

Imposte et fixes en dormant vitrés, petits bois intégrés.

# Accessible et optimal



## Cytiss 13

Triple vitrage feuilleté sable.  
Ud : (1.2)

# ALUACCESS

## L'ATOUT PRIX

la qualité de l'aluminium à un budget maîtrisé

## ENTRETIEN MINIMUM

## ALUMINIUM THERMOLAQUÉ

nuancier de 27 couleurs au choix face extérieure  
blanc 9016 face intérieure + toutes les possibilités RAL  
en option (intérieur ou extérieur)

Thermolaquage  
garanti jusqu'à 10 ans



## L'ALUMINIUM,

un matériau recyclable à l'infini

## PILOTÉ

avec l'option barillet connecté de Somfy

## Ouvrant monobloc épaisseur 60 mm.

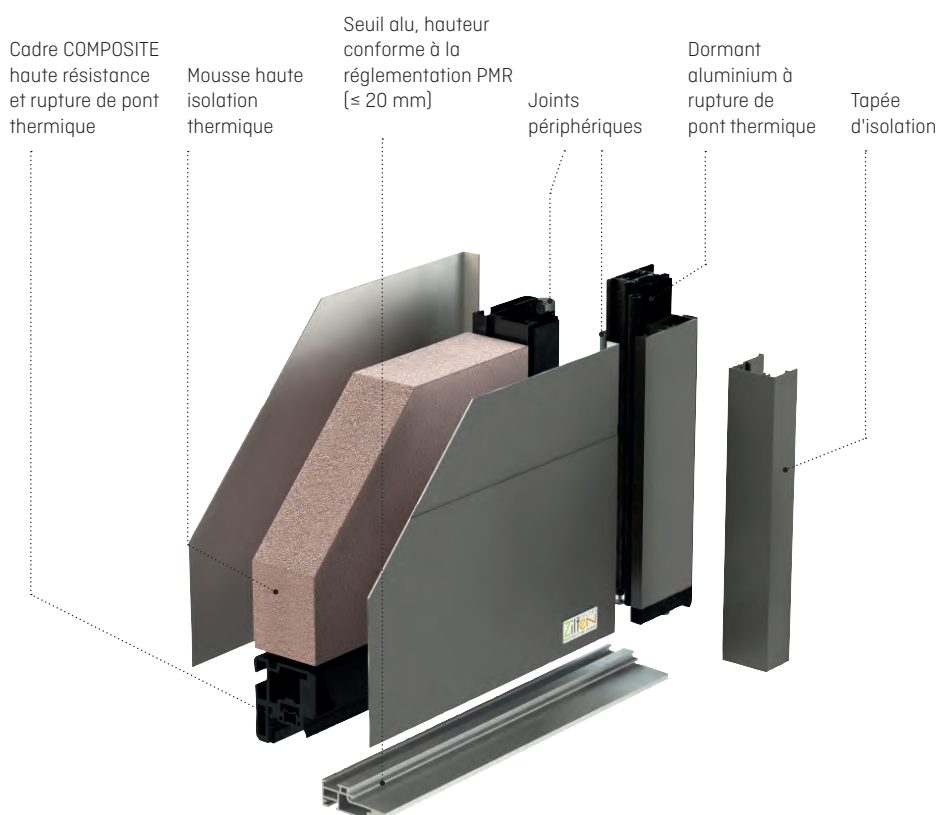



Déclinaison du design ZILTEN sur les portails HORIZAL et sur les portes de garage SOPROFEN.

horizAL SOPROFEN  
FERMETURES



### Cytiss 2

Décors ton inox extérieur et intérieur.  
Ud : 1,1



### Cytiss 8

Triple vitrage feuilleté sablé.  
Ud : 1,3





## Cytiss 9

Triple vitrage feuilleté sablé.  
Ud : (1,3)



## Cytiss 7

Triple vitrage feuilleté sablé, décor ton inox sur l'arc de cercle, extérieur et intérieur.

**Option** : fixes en dormant grande largeur (1000 mm), vitrage transparent, et poignée QPR-025-IN.

**Ud** : 1.7 (Ud calculé selon la composition réelle de la porte).



## Cytiss 7

Triple vitrage feuilleté sablé décor ton inox sur l'arc de cercle extérieur et intérieur.

**Ud** : 1.3

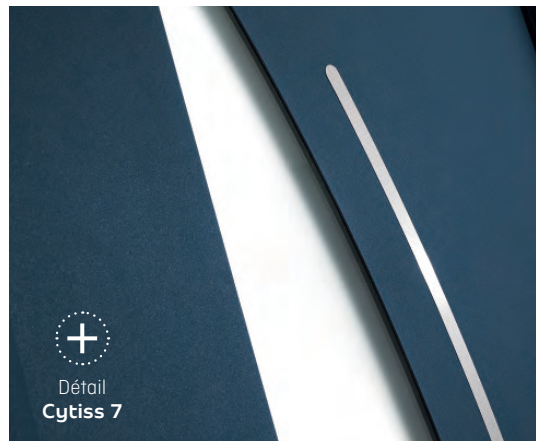



### Cytiss 3

Décors gris métallisé extérieur et intérieur.

Ud : 1.1

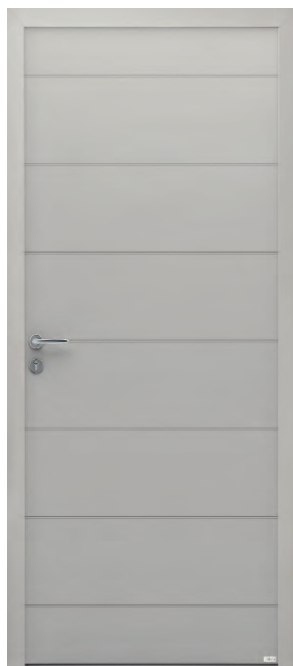

### Cytiss 1

Décors rainurés extérieur et intérieur.

Ud : 1.1



### Cytiss 5

Triple vitrage feuilleté rainurés extérieur et intérieur.

Ud : 1.3



### Cytiss 4

Triple vitrage feuilleté sablé .  
Rainures face extérieure et intérieure.

Ud : 1.3



### Déverrouillez votre porte à distance

La Gamme Alu Access est compatible avec le barillet connecté Somfy : cf page 75

Avec cet équipement, autorisez l'accès à votre domicile à des personnes de confiance grâce à l'application Somfy.



### Cytiss 6

Triple vitrage feuilleté sablé, rainures  
extérieur et intérieur.

Ud : 1,2



### Cytiss 6

Triple vitrage feuilleté  
rainures extérieur et intérieur.  
Ud : 1.2



### Cytiss 11

Triple vitrage feuilleté  
rainures extérieur et intérieur.  
Ud : 1.2



### Cytiss 10

Triple vitrage feuilleté  
rainures extérieur et intérieur.  
Ud : 1.3



### Cytiss 13

Triple vitrage feuilleté sablé, rainure  
verticale intérieur et extérieur.  
Ud : (1.2)



### Cytiss 12

Triple vitrage feuilleté sablé  
rainures extérieur et intérieur.  
Ud : 1.3



### Aloé 4

Relief deux faces identiques, vitrage sablé, petits bois aspect plomb.

Ud : 1.4



### Aloé 5

Relief deux faces identiques, vitrage givré, petits bois aspect plomb.

Ud : 1.5



### Aloé 6

Relief deux faces, vitrage givré, petits bois aspect plomb.

Ud : (1.6)



### Aloé 1

Relief deux faces identiques, vitrage givré, petits bois aspect plomb.  
Ud : 1.2



### Aloé 2

Relief deux faces identiques, vitrage givré, petits bois aspect plomb.  
Ud : 1.5



### Aloé 3

Relief deux faces identiques, vitrage givré, petits bois aspect plomb.  
Ud : 1.5

---

## Portes de service

Les portes de service PS 17 et PS 27 présentent le même niveau de sécurité que les autres portes de la gamme Alu Access (serrure 4 rouleaux + pènes centraux).



### PS 17

Porte pleine.  
Ud : 1.1



### PS 27

Vitrage sablé.  
Ud : 1.3

# Lumineux, déco, sûr



## Candel-78

Double vitrage feuilleté sablé avec motifs sablés.

**Option :** deux fixes en dormant.

**Ud :** 1.7 (Ud calculé selon la composition réelle de la porte).



# ALU GRAND VITRAGE

## LUMINOSITÉ MAXIMALE

faites entrer la lumière dans votre maison

## ALUMINIUM THERMOLAQUÉ

nuancier 24 teintes, couleur extérieure et intérieure identiques en standard (bicolore possible en option)  
+ toutes les possibilités RAL en option (intérieur ou extérieur)

## ACOUSTIQUE RENFORCÉE

## DOUBLE VITRAGE FEUILLETÉ EN STANDARD

retardateur d'effraction

## AVEC STYLE

différents motifs déco sablé selon modèles



### Candel-78

Double vitrage feuilleté sablé  
avec motifs sablés.

Ud : 1.6

### Candel-58

Vitrage feuilleté sablé,  
deux traverses intermédiaires.

Ud : 1.7



Réalisable avec une 1 seule traverse.



**Alicia-8**

Double vitrage feuilleté sablé  
avec motifs sablés.

Ud : 1.6

**Candel-28**

Double vitrage feuilleté sablé  
avec motifs sablés.

Ud : 1.6

**Candel-38**

Double vitrage feuilleté sablé  
avec motifs sablés.

Ud : 1.6

Pour toute autre nature de verre,  
n'hésitez pas à nous consulter.

**Candel-48**

Double vitrage feuilleté sablé.

Ud : 1.6

**Candel-18**

Double vitrage feuilleté sablé  
avec motifs sablés.

Ud : 1.6

**Candel-68**

Double vitrage feuilleté sablé  
avec motifs sablés.

Ud : 1.6

BAR



**Neptune**

Vitrage transparent.

Options : ouverture vers l'extérieur  
et ferme-porte

# Portes grand trafic

Configuration à la carte, pour répondre aux exigences des entrées résidentielles, locaux de bureaux ou recevant du public (bureaux, hôtels, cabinets médicaux, magasins...).

## Sur mesure

Hauteur vantail allant jusqu'à 2500 et largeur jusqu'à 1300 mm.

## Ouverture sur l'extérieur

### Modulable à la carte

Zéro, une ou deux traverses, vitrage ou panneau de remplissage.

### Compositions possibles

Double vantaux, semi fixe et imposte.

## Certifications

- CE conforme système 1 validé par le CSTB.
- Accessoires conformes à la NF EN 179 ou NF EN 1125.
- Produit conforme au DTU 36.5 (système d'étanchéité périphérique).
- Classe 8 endurance 1 000 000 de cycles de mouvement.
- Certificat 0679-CPR-1130.

## Couleurs au choix

Nuanciers 24 teintes. Couleur extérieure et intérieure identique en standard (bicolore possible en option)  
+ toutes les possibilités RAL



## Large choix d'accessoires



1. Bandeau magnétique
2. Barre anti-panique
3. Poignée de tirage aileron
4. Crémone pompier
5. Ferme-porte
6. Barre de tirage inox

Dimensions largeur passage : si impératif, nous consulter.  
Exemple : pour porte dimensions TAB 215x90, pose applique sans tapée  
largeur passage 752 mm. Cette côte varie en fonction des configurations.



## DOMOTIQUE

### Les portes d'entrée Zilten vous facilitent la vie au quotidien

S'affranchir de clés, commander l'ouverture à distance ou gagner en sécurité en vérifiant l'état « ouvert » ou « fermé » de sa porte d'entrée est possible grâce aux solutions domotiques Zilten. Choisissez l'une de nos deux solutions : **le barillet connecté** (p. 75), ou **la serrure motorisée** (p. 76).

### Comment choisir ?

#### EN FONCTION DE VOTRE USAGE

	COMMANDES	BARILLET CONNECTÉ SOMFY	SERRURE MOTORISÉE
Je veux un dispositif maniable et plus sécurisé qu'une clé.	Badge/carte	✓	✓
	Bracelet	✓	
Je ne veux plus transporter de clés ou de commandes. Les enfants sont trop jeunes pour avoir un smartphone.	Code	✓	✓
	Empreinte digitale		✓
Je veux une seule commande pour piloter toutes les entrées de la maison (portail, porte de garage et porte d'entrée)	Télécommande	✓*	✓*
Je ne veux rien sortir de mes poches ou de mon sac pour rentrer chez moi.	Carte main libre		✓
Je veux déverrouiller la porte à distance (réparateur, Baby sitter, femme de ménage, livraison).	Application smartphone	✓	✓**
Je veux créer à distance des accès temporaires (résidences locatives).	Application smartphone	✓	
Je veux voir l'état réel de verrouillage ou déverrouillage de la porte sur mon smartphone.	Application smartphone		✓**
Je veux pouvoir manœuvrer ma porte avec une poignée à l'extérieur.		✓	
Je veux que ma porte soit équipée d'une barre de tirage à l'extérieure			✓

#### EN FONCTION DE VOTRE MODÈLE DE PORTE D'ENTRÉE

GAMMES PORTES D'ENTRÉE	BARILLET CONNECTÉ SOMFY	SERRURE MOTORISÉE
Alu access	✓	
Alu confort		✓
PVC	✓	
Acier	✓	
Nativ / Nativ Fusion		✓

#### EN FONCTION DE L'ENVIRONNEMENT TECHNIQUE DE VOTRE MAISON ET DE VOTRE BUDGET

CRITÈRES	BARILLET CONNECTÉ SOMFY	SERRURE MOTORISÉE
Alimentation	Piles	Electrique 230 V
Compatibilité box domotiques	Somfy	Toutes box via micro module
Indicateur verrouillage ou déverrouillage		X (selon pack)
Intégration système	À poser sur la porte	Intégrée à l'intérieur de la porte
Affichage historique des accès	✓	
Fonctionnement à la clé préservé	✓	✓
Budget	€€	€€€

\* Avec équipements supplémentaires

\*\* Avec box domotique et micromodule

## Le barillet connecté Somfy, comment ça marche ?

- Le barillet connecté est un boîtier à poser sur la face intérieure et qui n'engendre aucune dégradation sur la porte d'entrée.
- Il permet de piloter et de motoriser le mouvement habituellement réalisé par la clé. Et vous pouvez l'actionner à distance !
- Néanmoins, il faut manœuvrer la poignée pour entrer.
- À l'intérieur de la maison, il suffit de tourner la molette du boîtier pour verrouiller ou déverrouiller la porte d'entrée.
- L'utilisation de clés physiques fournies avec le barillet est toujours possible.



Un choix de commandes permet de verrouiller/déverrouiller le barillet connecté :

### En local

(en périphérie de la maison)

### À distance

(depuis n'importe où)

#### PACK BARILLET CONNECTÉ

#### + OPTION 1

#### + OPTION 2



Barillet connecté



Clavier à codes +  
lecteur de badges  
et cartes



Bracelet  
étanche



Passerelle wifi  
pour connecter  
le barillet à internet



Application smartphone  
connexion en bluetooth\* et  
internet



Carte d'accès



Badge



Application smartphone  
avec connexion internet\*

\* Liste des smartphones compatibles sur <http://www.zilten.com/serrure-connectee-somfy.html>

## La serrure motorisée, comment ça marche ?

- Cette option, à choisir lors de la commande de votre porte, permet de motoriser le fonctionnement de la serrure.
- Pour rentrer dans la maison, un choix de commandes pilote le déverrouillage des points de fermeture (cf ci-dessous). Une fois les points déverrouillés, il suffit de pousser la porte pour entrer.
- À la fermeture, les points se verrouillent automatiquement quand la porte se claque, garantissant la sécurité de l'entrée en permanence.
- Depuis l'intérieur, l'action humaine reste prioritaire. Il suffit de manœuvrer la poignée pour ouvrir la porte et sortir.
- L'utilisation de clés physiques fournies avec la porte d'entrée est toujours possible.

**Le système domotique (capteurs et motorisation) est intégré au cœur de la porte, en toute discrétion.**



## Commandes



- + Module (en option, à câbler sur la porte)
- + Box domotique (non fournie à relier à la Box internet)

### Pack smartphone

Avec l'application dédiée, associée à une box domotique, la serrure motorisée peut se piloter avec un smartphone (non fourni).



**Pack empreintes**  
Jusqu'à 50 empreintes paramétrables pour permettre l'ouverture de la porte juste avec un doigt.



**Pack clavier à codes**  
La porte se déverrouille à la composition d'un code [2 codes possibles].



### Pack lecteur de badges

Ouverture de la porte lors du passage du badge devant le lecteur. En cas de perte ou vol d'un badge, vous pouvez désactiver le badge perdu en maintenant fonctionnels les badges restants. 200 badges possibles.

Capteur sensitif



Carte mains libres



### Pack mains libres

La carte, portée sur soi, permet de déverrouiller la porte en effleurant le capteur face extérieure. Possibilité d'ajouter jusqu'à 200 cartes.



### Pack commande

La télécommande pilote à distance le déverrouillage de la porte. Possibilité d'ajouter jusqu'à 25 télécommandes.



## ALUCONFORT



Poignée sur rosace ton inox (en standard sur contemporaines)

**QPR-025-IN**



Poignée sur rosace ton inox (en standard sur classiques)

**QPR-002-IN**



Poignée sur plateau étroit ton inox (uniquement sur portes grand vitrage)

**QPP-007-AR**



Poignée de sécurité sur plaque, ton inox

**QPP-016-IN**



Poignée de tirage aspect laiton (en ouverture à la clé)

**QPP-025-LA**

Compatible avec serrure motorisée

## ALUACCESS



Poignée sur rosace inox ton argent (en standard)

**QPR-022-AR**



Poignée sur rosace ton inox

**QPR-025-IN**

## Accessoires communs aux gammes

## ALUCONFORT et ALUACCESS



Poignée design sur rosace ton inox

**QPR-017-IN**



Poignée design sur rosace ton inox

**QPR-030-IN**



Poignée sur rosace aspect laiton

**QPR-001-LA**



Poignée sur plaque ton inox

**QPP-005-IN**



Poignée courte ton inox

**QPR-021-IN**

à associer avec les barres de tirage  
Associée à la barre de tirage, cet accessoire permet de préserver le fonctionnement classique avec une poignée, sans dépendre de la clé pour ouvrir la porte depuis l'extérieur.



Poignée design sur rosace ton inox

**QPR-023-IN**



Poignée de tirage ton inox (en ouverture à la clé)

**QPP-025-IN**

Compatible avec serrure motorisée



Poignée de tirage sur plaque, ton inox à associer avec une serrure ouverture à la clé

**QPP-006-IN**



Poignée de tirage sur plaque, aspect laiton à associer avec une serrure ouverture à la clé

**QPP-023-LA**



Entrée de boîte aux lettres aspect laiton

**QBL-001-LA**



Entrée de boîte aux lettres ton argent

**QBL-004-IN**



Bâton de maréchal aspect laiton

**QBD-002-LA**



Bâton de maréchal ton inox

**QBD-004-IN**



Heurtoir ton laiton

**QHE-001-LA**



Barre de tirage 950 mm, fixation traversante  
**QBT-003-IN**



Barre de tirage 1300 mm, fixation traversante  
**QBT-013-IN**



Barre de tirage 1800 mm, fixation traversante  
**QBT-005-IN**

**Ouverture à la clé sur les portes Alu Access équipées d'une barre de tirage.**

**Avertissement :** pour le bon fonctionnement de la porte, le pêne central de la serrure possède un jeu nécessaire de fonctionnement par rapport à la gâche. Pour immobiliser et comprimer les joints de votre porte, il est nécessaire de tourner la clé pour actionner les multiples points de verrouillage. Si vous n'effectuez pas cette action, le jeu peut entraîner des bruits ou des passages d'air.

(sauf portes grand vitrage).  
Les barres de tirage sont disponibles seules ou à associer à la poignée courte.

## STANDARD

Les portes aluminium Ziltten sont équipées d'une serrure multipoints, détaillée ci-dessous et d'un barillet.

LE +

**HAUTES PERFORMANCES :**  
Qualification 50 000 cycles  
ouverture/fermeture

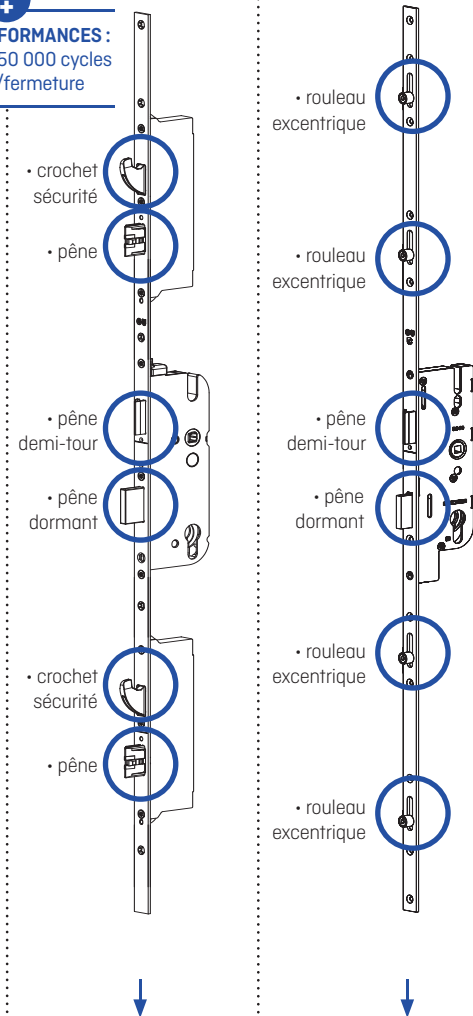

## OPTIONS

### OPTION 1 :

Barillet de sécurité Vachette Axi'home  
4 clés + carte de propriété.



LE +

Le barillet Vachette est équipé d'une molette : elle permet de verrouiller la porte de l'intérieur sans utiliser la clé. La molette est inamovible.

### OPTION 2 :

#### Système de fermeture A2P\*

Ensemble comprenant : la serrure, le barillet débrayable BKS\*, et la gâche centrale.

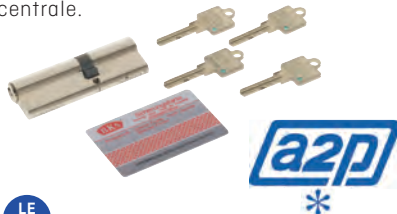

LE +

L'ensemble (barillet, serrure et gâche), posé conjointement sur la même porte, présente la certification A2P\* délivré par le CNPP.

Le barillet débrayable permet à l'un des occupants de la maison d'utiliser sa clé depuis l'extérieur, alors qu'une clé a été laissée dans le barillet à l'intérieur de la maison.

ALUCONFORT

STANDARD

/

+ barillet de sécurité 5 clés  
Ziltten + carte de  
réapprovisionnement



ALUGRAND  
VITRAGE

/

STANDARD

ALUACCESS +  
Portes de service

EN OPTION

STANDARD

+ barillet format européen  
3 clés



## LABELS



Licence n° 554



### Seuil et largeur de passage :

aluminium hauteur 20 mm.  
Conforme loi handicap.



### Thermolaquage

Pour une garantie de la tenue des couleurs et brillances jusqu'à 10 ans, même à proximité du littoral. Conditions de garantie sur ziltten.com

Les portes revêtues de décors ton inox, suivant leur localisation et exposition, doivent être entretenues régulièrement - se référer aux préconisations consultables sur le site internet.

Possibilités de vitrages à découvrir page 153

**OPTION 3 :****Pack sécurité renforcé -ALUCONFORT \***

Ce pack d'équipements renforce la sécurité des portes d'entrée aluminium.



Deux systèmes d'ouverture sont compatibles avec le pack :

**ou**



Poignée avec béquille (avec fixation traversante).  
La poignée est présente face intérieure dans tous les cas.

Barre de tirage (la clé est nécessaire pour ouvrir la porte de l'extérieur).

*\*Ce pack est disponible sur les portes Alu Confort contemporaines pleines ou vitrées, hors composition avec fixe en dormant / semi-fixe / imposte. Il est compatible avec les portes de grande largeur (jusqu'à 1200 mm).*

Facile à vivre,  
sur mesure,  
blanc ou coloré

**Milky 1**

Design exclusif. Vitrage sablé.  
Sans l'option décor ton inox.

Ud : 1.7

SANS ENTRETIEN

GARANTIE 10 ANS

OUVRANT CINTRABLE  
SUR 3 MODÈLES



Plein cintre



Cintre surbaissé

FABRICATION 100% SUR-MESURE

OPTION LAQUAGE SELON MODÈLES

couleur au choix dans le nuancier standard :  
Holly 1/3/4, Vega 1/2, Tracy 1

OPTIONS FINITIONS (selon modèle)

blanc, laqué, teinté masse ou effet bois.

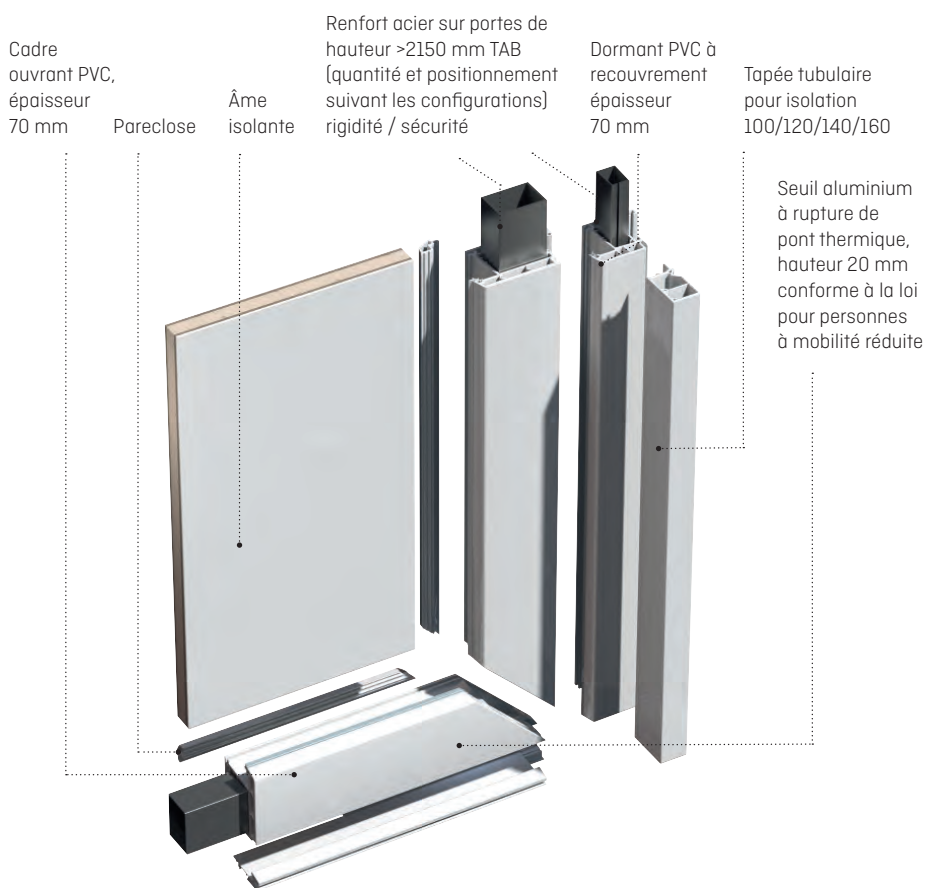



### Milky 3

Décor ton inox face extérieure uniquement, face intérieure rainurée sans décor.

Ud : 1.7



### Kellys 1

Décor ton inox face extérieure uniquement, face intérieure rainurée sans décor.

Ud : 1.7

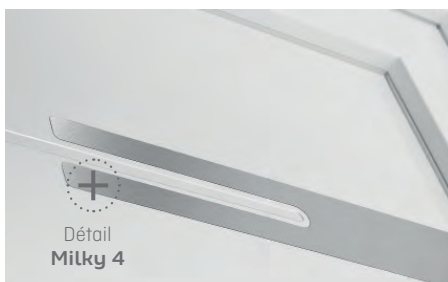

### Milky 5

Décor ton inox face extérieure uniquement, face intérieure rainurée sans décor.

Ud : 1.7



### Milky 4

Décor ton inox face extérieure uniquement, face intérieure rainurée sans décor.

Ud : 1.7



### Kellys 2

Décor ton inox face extérieure uniquement, face intérieure rainurée sans décor.

Ud : 1.7

## Kellys 2

Décor ton inox. Face intérieure rainurée sans décor inox.  
Ud : 1.7





### Kellys 5

Vitrage feuilleté sablé.  
Rainures faces extérieure  
et intérieure.

Ud : 1.5





### Kellys 5

Vitrage feuilleté sablé.  
Rainures faces extérieure  
et intérieure.

Ud : 1.5



### Kellys 7

Vitrage feuilleté sablé.  
Rainures faces extérieure  
et intérieure.

Ud : 1.6



### Kellys 8

Vitrage feuilleté sablé.  
Rainures faces extérieure  
et intérieure.

Ud : 1.5



### Kellys 6

Vitrage feuilleté sablé,  
décor ton inox, et rainures,  
faces extérieure et intérieure.

Ud : 1.5



### Milky 2

Vitrage feuilleté sablé.

Ud : 1.7



### Kellys 3

Décor ton inox face extérieure uniquement et vitrage feuilleté sablé, face intérieure rainurée sans décor.

Ud : 1,7



### Milky 1

Vitrage feuilleté sablé.

**Option** : décor ton inox 2 faces.

Ud : 1,7



### Kellys 4

Décor ton inox face extérieure uniquement et vitrage feuilleté sablé, face intérieure rainurée sans décor.

Ud : 1,7



### Holly 1

Vitrage feuilleté sablé avec motifs sérigraphiés.

**Option** : laquage couleur.

Ud : 1,4



### Holly 4

Vitrage feuilleté sablé sérigraphie grise 9007 uniquement.

**Option** : laquage couleur.

Ud : 1,4



**Holly 3**  
Vitrage feuilleté sablé.  
Ud : 1.5

88

PVC



### Tracy 1

Options : plaxage couleur 7016  
et petits bois aspect plomb.

Ud : 1.4



### Vega 1

Vitrage avec sérigraphie grise, motif fleur de lys gris RAL 9007 uniquement. **Option** : plaxage couleur 7016. **Ud** : 1.4



### Vega 2

Vitrage avec sérigraphie grise RAL 9007 uniquement. **Option** : laquage couleur. **Ud** : 1.4



### Tracy 1

Petits bois intégrés 4/6/9 carreaux dans le vitrage transparent feuilleté, soubassement lisse. **Option** : chassis ouvrant. **Ud** : 1.4



### Tracy 1

Positionnement variable de la traverse, dans la hauteur de la porte, pour modifier la proportion vitrée. **Options** : plaxage couleur 7016 et petits bois aspect plomb 8 carreaux. **Ud** : 1.4



### Tracy 1

**Options** : ouvrant et dormant plein cintre (réalisable également en cintre surbaissé) et porte pleine. **Ud** : 1.4



### Tracy 2

Porte pleine, 2 panneaux post formés, face intérieure identique. **Ud** : 1.9



### Tracy 3

Petits bois en relief 6 carreaux 2 faces. Vitrage transparent feuilleté. Soubassement 2 panneaux plate-bande. **Ud** : 1.6

## Portes de service



### Brady 1

Porte pleine.  
Ud : 1.1



### Brady 2

Vitrage feuilleté imprimé 200.  
Ud : 1.3

## Laquage



### OPTION laquage 12 couleurs

12 teintes disponibles pour les portes Vega 1/2, Tracy 1 et Milky 2 (cf nuancier). D'autres teintes sont réalisables, nous consulter.

## Domotique



La Gamme PVC est compatible avec le barillet connecté Somfy : cf page 75 pour plus d'infos.

Avec cet équipement, autorisez l'accès à votre domicile à des personnes de confiance grâce à l'application Somfy.

## ACCESSOIRES



Poignée sur rosace ton inox  
(en standard)  
**QPR-002-AR**



Poignée sur rosace  
blanche



Poignée sur plaque  
blanche

## SÉCURITÉ

### STANDARD

Les portes PVC Ziltén sont équipées d'une serrure multipoints et de fiches renforcées détaillées ci-dessous.

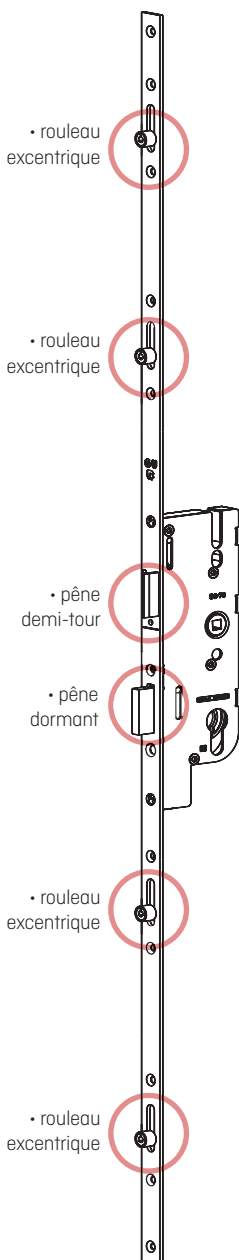

### OPTIONS

#### OPTION 1 :

Barillet de sécurité 5 clés Ziltén avec carte de réapprovisionnement.



LE +

Un premier barillet renforcé pour améliorer la sécurité de la porte d'entrée.

#### OPTION 2 :

Barillet de sécurité Vachette Axi'home 4 clés + carte e propriété.



LE +

- Clé incopiable à vie interdisant toute reproduction illicite.
- Carte de propriété : reproduction autorisée en centre agréé sur présentation de la carte.
- Inserts en acier anti-perçage.
- Design 3D pour plus de confort.
- Molette intérieure pour facilité d'usage.

#### OPTION 3 :

Fiches Dr Hahn



ACIER 92

# Économique, isolant, innovant



## Nagano

Relief exclusif, deux faces identiques.

Options : laquage, barre de tirage et poignée courte.

Ud : 1,5 (Ud calculé selon la composition réelle de la porte)



## LAQUAGE OUVRANT LABELLISÉ

- anticorrosion garantie 10 ans, brillance des couleurs garantie jusqu'à 10 ans selon les teintes
- nuancier 18 teintes



## L'ATOUT PRIX

le meilleur rapport performance / prix

## LE STYLE

- sur une sélection de modèles, un **procédé de fabrication inédit** pour de nouveaux reliefs exclusifs et des vitrages affleurants
- une très large palette de couleurs et l'option bicoloration vous offrent un vrai choix de personnalisation

## Ouvrant monobloc épaisseur 48 mm.

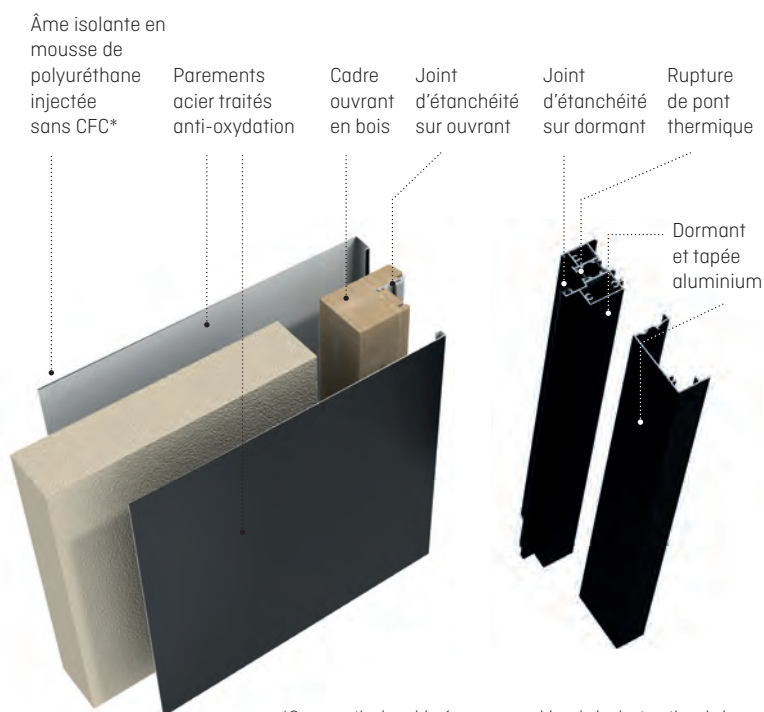

\*Sans particules chlorées responsables de la destruction de la couche d'ozone.

**6 modèles** de portes acier sont réalisables dans deux versions. Modèles concernés : Amaya, Sela, Hanao, Akita, Ioko, Cedousa



Version vitrage affleurant : SELA-20



Version vitrage avec moulures : SELA



### Ninja 1

Vitrage feuilleté sablé affleurant.  
Relief exclusif, deux faces identiques.

**Option** : laquage.

**Ud** : (1.4)



Détail  
**Ninja 1**

Vitrage affleurant et  
nouveau relief exclusif



Détail  
**Sanaka**

Décor exclusif,  
couleur grise RAL 9006  
uniquement



### Ninja 2

Porte pleine, relief exclusif, deux faces identiques. **Option** : laquage.

**Ud** : 1.0



### Sanaka

Relief exclusif, deux faces identiques, décors couleur gris RAL 9006 face extérieure uniquement.

**Option** : laquage.

**Ud** : 1.0

## Ninja 1

Vitrage feuilleté sablé affleurant.  
Relief exclusif, deux faces identiques.

**Option** : laquage.

**Ud** : [1.4]



## Amaya-20

Relief exclusif, deux faces identiques.

Vitrage feuilleté sablé affleurant.

**Option** : élargisseur de traverse.

**Ud** : (1.4)



↪ INTÉRIEUR

**Aki**

Relief exclusif, deux faces identiques.

**Option** : laquage.**Ud** : 1.0**Amaya-20**

Relief exclusif, deux faces identiques.

Vitrage feuilleté sablé affleurant.

**Ud** : (1.4)**Amaya-20****Options** : bicolore et  
barillet connecté Somfy.**Déverrouillez votre  
porte à distance**La Gamme Acier est compatible avec le  
barillet connecté Somfy : cf page 75Avec cet équipement, autorisez l'accès  
à votre domicile à des personnes de  
confiance grâce à l'application Somfy.**Sela-20**

Relief exclusif, 2 faces identiques.

Vitrage feuilleté sablé affleurant.

**Option** : laquage.**Ud** : (1.4)Détail  
Sela-20



### Azuma

Relief exclusif, deux faces identiques.  
Décors aspect inox face extérieure  
uniquement. **Option** : laquage.

Ud : 1.0



### Odense

Relief exclusif, deux faces identiques.

**Options** : laquage et barre de tirage  
950 mm avec poignée courte.

Ud : 1.0



### Nagano

Relief exclusif, deux faces identiques.  
**Options** : laquage, largeur 1000 mm,  
barre de tirage 1800 mm et serrure  
2 pènes / 2 crochets.

Ud : 1.0



### Hanao-20

Relief exclusif, deux faces identiques,  
vitrage feuilleté sablé affleurant.

**Option** : laquage.

Ud : (1.4)



### Saori

Décors ton inox, deux faces identiques.

**Option** : laquage.

**Ud** : 1.0



### Saya

Relief exclusif, deux faces identiques.

Décors ton inox face extérieure.

**Option** : laquage.

**Ud** : 1.0

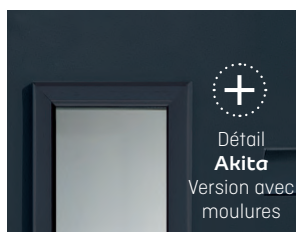

### Akita-20

Relief exclusif, deux faces identiques.

Vitrage feuilleté sablé affleurant.

**Option** : laquage.

**Ud** : [1.4]



### Akita

Relief exclusif, deux faces identiques.

Vitrage feuilleté sablé avec moultures.

**Option** : laquage.

**Ud** : 1.4



### Silk-202

Décor ton inox face extérieure uniquement, vitrage feuilleté sablé avec lignes horizontales. **Options** : laquage et largeur 1000 mm.

**Ud** : [1.3]

100  
ACIER



### Cedousa-20

Vitrage feuilleté sablé  
affleurant.  
Décors faces extérieure  
et intérieure.

**Option** : laquage.

**Ud** : (1.4)





### Cedousa

Décors inox faces extérieure et intérieure. Vitrage feuilleté sablé avec moulures.

**Option** : laquage.

**Ud** : 1.4



### Nikao

Décors inox inox faces extérieure et intérieure.

**Options** : fixe en dormant, vantail largeur 1000 mm et laquage.

**Ud** : 1.0



### Silk-201

Décor ton inox face extérieure uniquement, vitrage feuilleté sablé avec lignes horizontales.

**Option** : laquage.

**Ud** : (1.3)



### Sven

Vitrage feuilleté sablé avec sérigraphie gris foncé uniquement.

**Option** : laquage.

**Ud** : (1.4)



### Ioko-20

Vitrage feuilleté sablé affleurant.

Décors inox faces extérieure et intérieure.

**Options** : semi-fixe coordonné et laquage.

**Ud** : (1.4)



### Kenji

Relief exclusif deux faces identiques, décor ton inox face extérieure uniquement.

**Option** : laquage.

**Ud** : 1.0



### Calvi

Relief deux faces identiques.  
Vitrage feuilleté givré petits bois aspect plomb.

**Option** : laquage.

**Ud** : 1.4



### Galena

Relief deux faces identiques.  
Vitrage feuilleté givré petits bois aspect plomb.

**Option** : laquage.

**Ud** : 1.4



Détail  
Galena



### Albion

Relief deux faces identiques,  
double vitrage feuilleté sablé et motifs transparents dans le vitrage.

**Option** : laquage.

**Ud** : 1.6



### Charley 2

Relief deux faces identiques.  
Vitrage feuilleté sablé et décors sérigraphiés gris foncé.

**Option** : laquage.

**Ud** : (1.5)



Détail  
Charley 2



### Charley 1

Relief deux faces identiques. Vitrage feuilleté sablé  
et décors sérigraphiés gris foncé.

Options : laquage et largeur 1000 mm.

Ud : (1.5)



### Héléna

Relief deux faces identiques, vitrage givré petits bois aspect plomb.

**Options** : semi-fixe Barents et laquage.

**Ud** : 1.2



### Saragosse

Relief deux faces identiques.

**Option** : laquage.

**Ud** : 1.0



### Elias

Relief deux faces identiques.

Vitrage feuilleté sablé avec motif sablé.

**Option** : laquage.

**Ud** : 1.5



### Seattle

Relief deux faces identiques, vitrage givré. Petits bois aspect plomb.

**Option** : laquage.

**Ud** : 1.5



Semi-fixe Vantail



Barents



Lincoln



Akita



Akita-20



Galena

## Semi-fixes & compositions

Pour les entrées de grande largeur, plusieurs solutions peuvent se combiner :

- **un vantail élargi** (certains modèles se déclinent jusqu'à 1000 mm),
- **l'ajout d'un fixe en dormant** (vitré ou plein) : il ne peut pas s'ouvrir pour augmenter la largeur de passage,
- **l'ajout d'un semi-fixe** : il peut s'ouvrir en temps voulu pour augmenter la largeur de passage et peut s'accorder au design de la porte.



Lango



Osmo



Saori



Fixe en dormant

## Portes de service

Les portes de service présentent le même niveau de sécurité qu'une porte d'entrée : serrure multipoints de base (cf page 108).



PSV-19

Vitrage feuilleté sablé affleurant.  
Ud : (1.4)



PST-19

Vitrage feuilleté sablé affleurant.  
Option : laquage.  
Ud : (1.2)



PSP

Option : laquage.  
Ud : 1.0



PSL-19

Vitrage feuilleté sablé affleurant.  
Ud : (1.1)

## Le barillet connecté Somfy, comment ça marche ?

- Le barillet connecté est un boîtier à poser sur la face intérieure et qui n'engendre aucune dégradation sur la porte d'entrée.
- Il permet de piloter et de motoriser le mouvement habituellement réalisé par la clé. Et vous pouvez l'actionner à distance !
- Néanmoins, il faut manœuvrer la poignée pour entrer.
- À l'intérieur de la maison, il suffit de tourner la molette du boîtier pour verrouiller ou déverrouiller la porte d'entrée.
- L'utilisation de clés physiques fournies avec le barillet est toujours possible.



Un choix de commandes permet de verrouiller/déverrouiller le barillet connecté :

### En local

(en périphérie de la maison)

### À distance

(depuis n'importe où)

#### PACK BARILLET CONNECTÉ



Barillet connecté



Application smartphone connexion en bluetooth\* et internet

#### + OPTION 1



Clavier à codes + lecteur de badges et cartes



Bracelet étanche



Carte d'accès



Badge

#### + OPTION 2



Passerelle wifi pour connecter le barillet à internet



Application smartphone avec connexion internet\*

plus d'infos page 74

\* Liste des smartphones compatibles sur <http://www.zilten.com/serrure-connectee-somfy.html>



Poignée sur rosace  
ton argent  
(en standard)  
**QPR-022-AR**



Poignée sur rosace ton inox  
**QPR-026-IN**



Poignée sur  
rosace aspect laitonn  
**QPR-001-LA**



Poignée de tirage aspect laitonn  
(en ouverture à la clé)  
**QPP-025-LA**  
Compatible avec  
serrure motorisée



Poignée sur plaque  
ton inox  
**QPP-005-IN**



Poignée de sécurité sur  
plaque, ton inox  
**QPP-016-IN**



Poignée de tirage sur plaque,  
ton inox à associer avec une  
serrure ouverture à la clé  
**QPP-006-IN**



Poignée de tirage sur plaque,  
aspect laitonn à associer avec  
une serrure ouverture à la clé  
**QPP-023-LA**



Entrée de boîte aux lettres  
aspect laitonn  
**QBL-001-LA**



Entrée de boîte aux lettres  
ton inox  
**QBL-004-IN**



Heurtoir ton laitonn  
**QHE-001-LA**



Barre de tirage  
950 mm, fixation  
traversante  
**QBT-003-IN**



Barre de tirage  
600 mm, fixation  
traversante  
**QBT-014-IN**



Poignée courte ton inox  
**QPR-021-IN**

Associée à la barre de tirage, cet accessoire permet de préserver le fonctionnement classique avec une poignée, sans dépendre de la clé pour ouvrir la porte depuis l'extérieur.



Barre de tirage  
1800 mm, fixation  
traversante  
**QBT-005-IN**

## STANDARD

Les portes acier Zilten sont équipées d'une serrure multipoints, détaillée ci-dessous et d'un barillet.

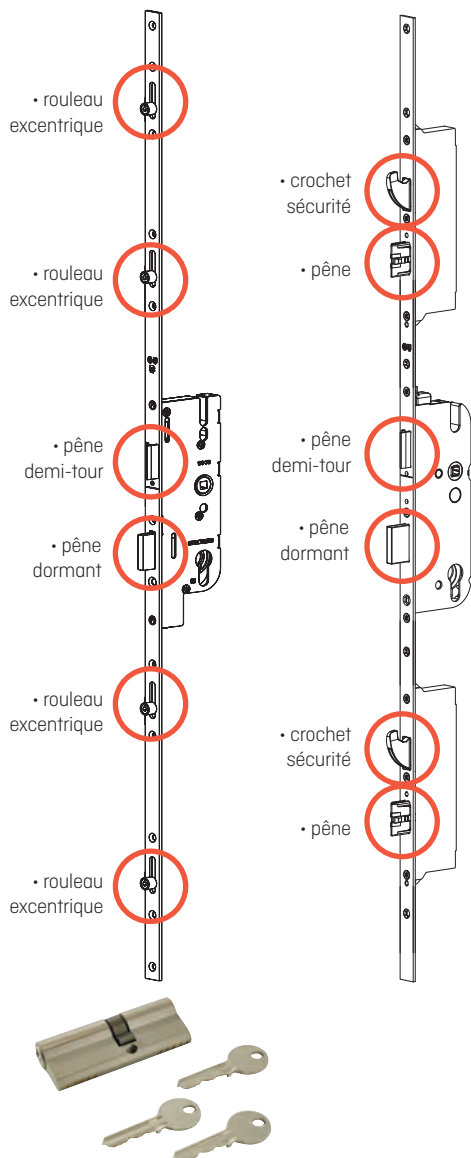

## OPTIONS

### OPTION 1 :

Serrure multipoints à crochets

### OPTION 2 :

Barillet de sécurité avec 5 clés ZILTEN + carte de réapprovisionnement :



Un premier barillet renforcé pour améliorer la sécurité de la porte d'entrée.

### OPTION 3 :

Barillet de sécurité Vachette Axi'home 4 clés à mollette + carte de propriété.



- Clé incopiable à vie interdisant toute reproduction illicite.
- Carte de propriété : reproduction autorisée en centre agréé sur présentation de la carte.
- Inserts en acier anti-perçage.
- Design 3D pour plus de confort.
- Molette intérieure pour facilité d'usage.

### OPTION 4 :

#### Système de fermeture A2P\*

Ensemble comprenant : la serrure A2P\* et le barillet BKS\*, certifiés A2P\*.

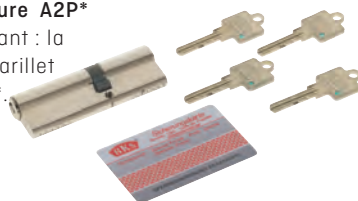

L'ensemble (barillet, serrure et gâche), posé conjointement sur la même porte, présente la certification A2P\* délivré par le CNPP. Le barillet débrayable permet à l'un des occupants de la maison d'utiliser sa clé depuis l'extérieur, alors qu'une clé a été laissée dans le barillet à l'intérieur de la maison.

## LABELS

### Seuil et largeur de passage :

aluminium hauteur 20 mm.  
Conforme loi handicap.



### Laquage :

Anticorrosion :  
garantie **10 ans**



Brillance des couleurs :

Garantie **10 ans sur le 9016 /**

**7 ans sur les autres teintes satinées /**

**5 ans sur les teintes texturées**

Conditions de garantie détaillées en page 155.

**Finitions.** En standard les portes acier sont revêtues d'une finition blanche. En option, un laquage 12 teintes satinées et 6 couleurs texturées est proposé. Les portes dotées de parement ton inox, suivant leur localisation et exposition, doivent être entretenues régulièrement. Option bicoloration réalisable. Voir sur [www.zilten.com](http://www.zilten.com)



**OPTION 5 :****Pack sécurité renforcé**

Ce pack d'équipements renforce la sécurité des portes d'entrée acier compatibles.



Ce pack est disponible sur les portes acier pleines ou contemporaines vitrées avec vitrage affleurant, y compris en compositions avec fixe en dormant et / ou imposte vitrée.

# Chaleureux, écologique, vivant

## Chalons

Porte pleine, moulures faces extérieure et intérieure.

**Options :** laquage et imposte vitrage  
sablé et petits-bois aspect plomb.

**Ud : 1,2** (Ud calculé selon la composition  
réelle de la porte).

# BOIS ACCESS

## NATUREL

un matériau naturel à moindre coût

## ISOLANT

la totalité des portes Bois Access affiche un coefficient d'isolation thermique  $U_d \leq 1.7 \text{ W}/(\text{m}^2\cdot\text{K})$

## LE CHOIX DE LA COULEUR

des possibilités de laquage RAL illimitées

## SUR-MESURE

largeur, hauteur, composition : de nombreuses possibilités offertes au meilleur budget

## Ouvrant panneau monobloc, épaisseur 51 mm.

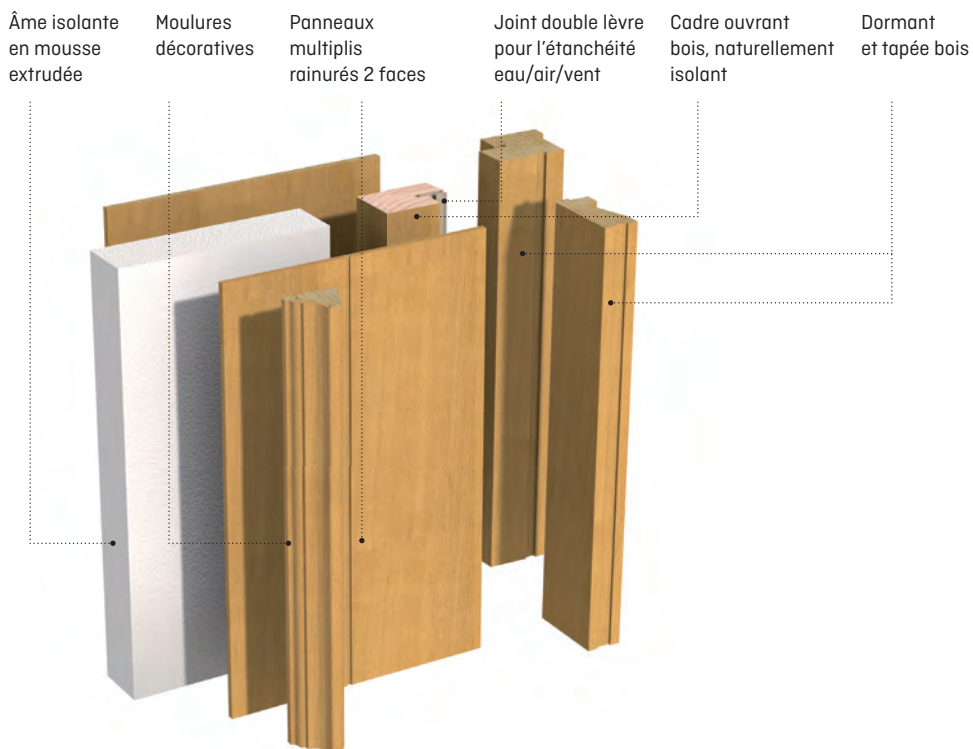

# OPEN NUANCIER sur le bois !



Choisissez votre couleur parmi les plus tendances, ou faites-vous plaisir avec une couleur audacieuse.

Les couleurs\* préconisées par les bâtiments de France figurent bien sûr parmi nos possibilités.

L'ensemble du RAL satiné est disponible (option sur les portes bois Access et Confort).

\* Variables selon la zone géographique .



## Chalons

Porte pleine, moulures faces extérieure et intérieure.

**Option** : laquage.

**Ud** : 1.1



## Mandelieu

Vitrage imprimé 200 sur châssis ouvrant. Grilles face extérieure.

**Option** : laquage.

**Ud** : 1.7



## Lunel

Vitrage imprimé 200 sur châssis ouvrant. Grilles face extérieure.

**Option** : laquage.

**Ud** : 1.7



## Manosque

Vitrage delta blanc avec petits bois ton laiton. **Option** : laquage.

**Ud** : 1.5



### Lorient

Vitrage imprimé 200 sur châssis ouvrant, 2 grilles face extérieure.

**Option** : laquage.

**Ud** : 1.7



### Autun

Vitrage transparent.

**Option** : laquage. Petits bois 4/6/9 carreaux.

**Ud** : 1.5



### Londres

Panneau plate bande face extérieure et moulures face intérieure. Vitrage imprimé 200. **Option** : laquage.

**Ud** : 1.3

Semi-fixes disponibles :  
nous consulter

---

## Portes de service



### Marie

Porte pleine rainurée face extérieure uniquement.

**Ud** : 1.1



### Aurelie

Vitrage transparent, rainures face extérieure uniquement.

**Ud** : (1.2)

# Sur-mesure sans limite, personnalisé, durable



## Lutece

Vitrage polar blanc sur châssis ouvrant

**Options** : composition sur-mesure,  
avec deux vantaux cintrés et laquage.

**Ud** : 1.6 (Ud calculé selon la composition  
réelle de la porte).

## SUR-MESURE

choisissez votre modèle (p.122-127),  
nous l'adaptions à votre configuration,  
ou définissez votre modèle et créez  
votre porte **UNIK** (p.117-121)

## CHÊNE OU MOVINGUI

des essences renouvelables, finition lasurée pour les puristes,  
ou laquée selon de multiples possibilités

## ISOLANT

haute capacité d'isolation thermique et phonique

### CADRE STRUCTUREL BOIS :

**Résistance** : procédé utilisé dans la charpente.

**Stabilité dimensionnelle** : diminution des variations dimensionnelles du bois.

**Préservation des ressources** : en utilisant les chutes pour la réalisation de ce cadre, le rendement est optimisé et les pertes réduites.

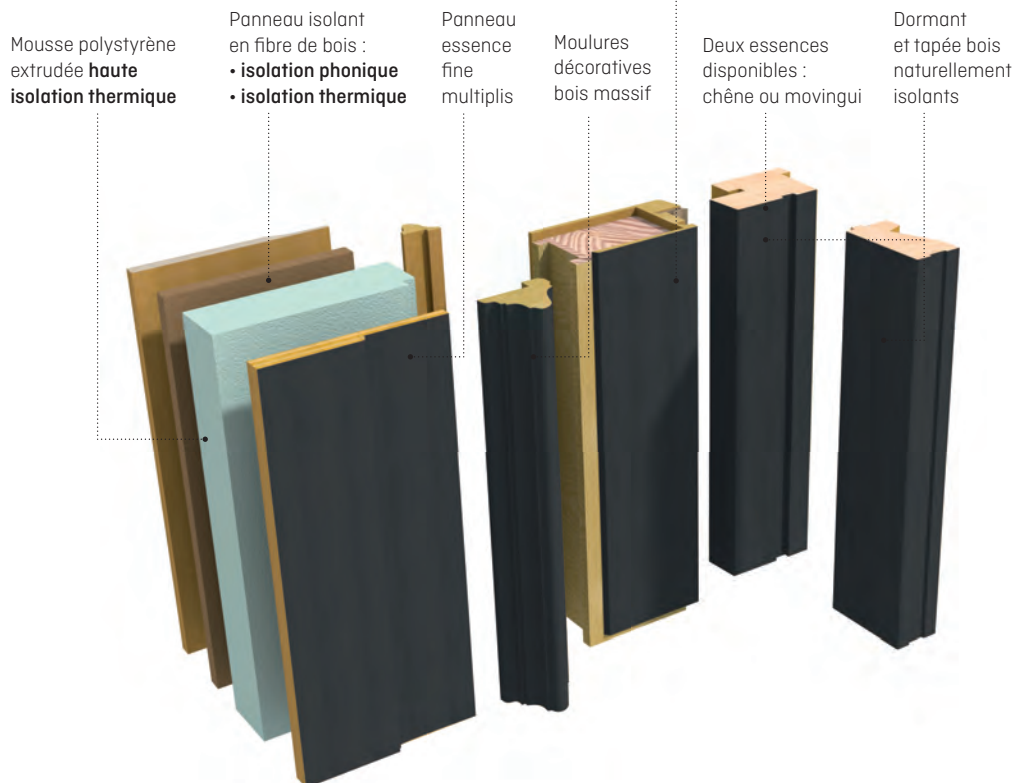

## Choisissez votre modèle (pages 122-127) et nous l'adaptons à votre configuration...

### Portes à grilles avec châssis ouvrant vitré



ARGENTEUIL CONDORCET LUTÈCE RICHELIEU VALENÇAY

### Portes pleines



PRADES SAMAZAN SEGUR

### Portes vitrées



AUTEUIL REIMS LUSSAULT

### Porte fermière



SANCERRES

## Exemples de configurations sur-mesure



LUTÈCE double vantaux avec imposte vitrée.



VALENÇAY avec semi fixe et fixe vitrés en faux ouvrant.



CONDORCET plein cintre.



LUTÈCE avec imposte à grille et châssis ouvrant.

Offrez-vous une conception sur mesure, en adéquation parfaite avec l'architecture de votre maison.



# ... ou définissez votre modèle pour créer votre porte UNIK !

## UNIK

Une base technique de porte d'entrée, ouverte à toutes vos demandes, pour une infinité de possibilités de composition !

### Si vous vous posez ces questions, c'est que Unik est faite pour vous...

- Reproduire à l'identique mon ancienne porte pleine de charme ?
- Châssis ouvrant pour ventiler en sécurité ?
- Reprise de grilles existantes ?
- Grilles à réparer ?
- Grilles à relaquer ?
- Besoin d'une imposte au dessus de ma porte ?
- Imposte vitrée ?
- Petits bois sur le vitrage ?
- Forme cintrée spécifique ?



- Plein cintre ?     Cintre surbaissé ?
- Rainures personnalisées ?
- Finition esprit meuble à l'intérieur ?
- Chêne ? Movingui ?
- 1 battant / 2 battants ?
- Barre ou poignée de tirage ?
- Reprise de votre ancienne quincaillerie ?
- Entrée de boîte aux lettres ?
- Zone bâtiment de France ?
- Envie de luminosité ?
- Panneau pointe de diamant ?
- Besoin d'une couleur Unik ?
- Envie d'un modèle Unik ?

### UNIK avec

récupération d'une grille existante

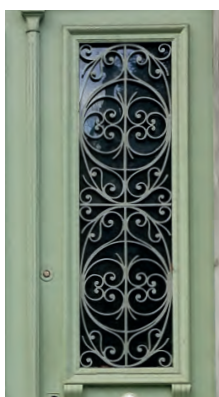

récupération de la grille sur la porte d'origine



avant

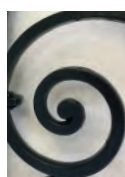

après

traitement de la grille par nos soins : sablage + laquage



intégration de la grille sur une porte Unik

### UNIK avec

la création d'une nouvelle grille

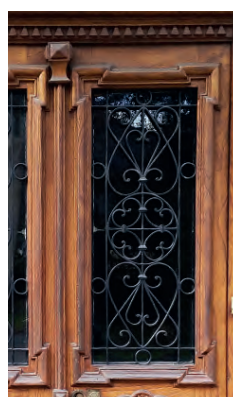

à partir d'une photo ou d'un dessin

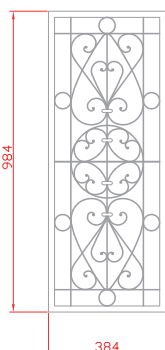

création des plans de la grille par nos soins



fabrication de la grille



intégration de la grille sur une porte Unik

# UNIK

Faites-nous part de votre demande, et définissons ensemble les meilleures réponses techniques et esthétiques.

Zilten met à votre disposition l'ensemble de son savoir-faire sur-mesure et industriel pour donner vie à la porte de votre projet.

## UNIK

avec des cadres moulurés spécifiques

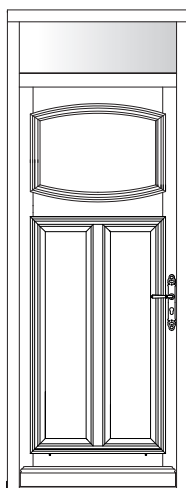
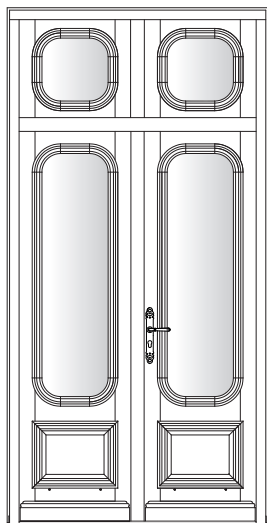
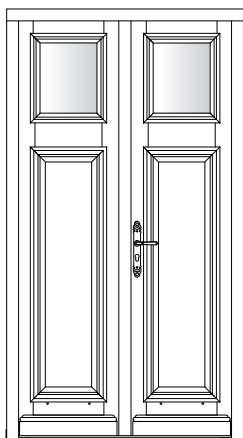

## UNIK

avec des cintres travaillés selon votre maçonnerie

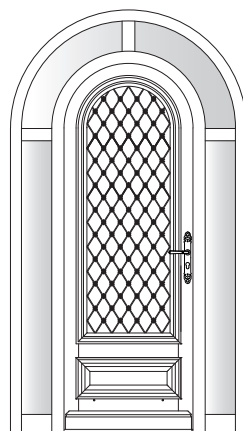

**UNIK**

avec une personnalisation des grilles

grilles fabriquées sur demande



grilles d'origine restaurées

**UNIK**

avec des rainures personnalisées

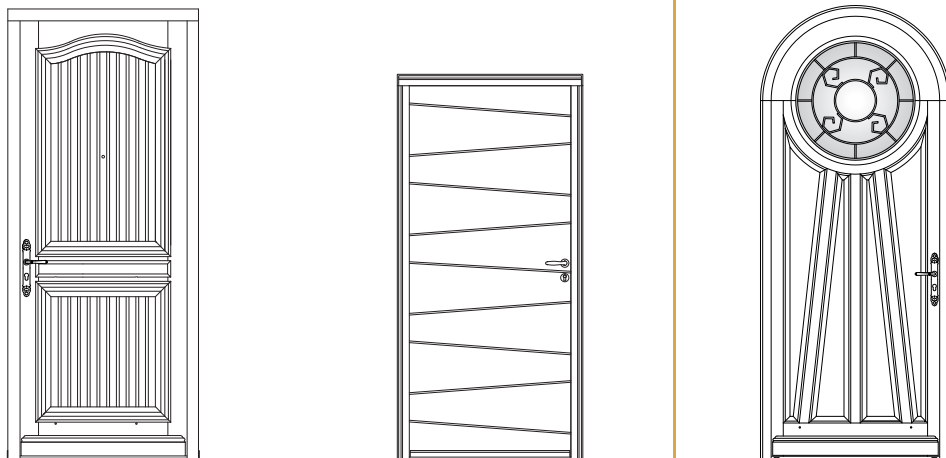
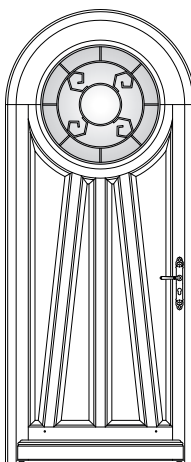
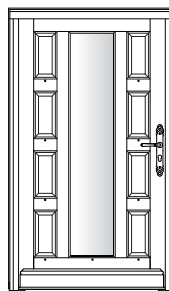
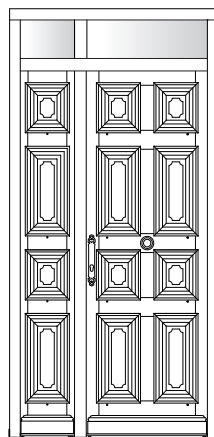
**UNIK**  
avec des esthétiques  
sur mesure

## Histoire d'une belle réalisation UNIK

### AVANT

Ici, la finition s'est dégradée, l'étanchéité et la sécurité sont défectueuses.



### Étude personnalisée

Le bureau d'étude analyse chaque situation et recrée un plan intégrant vos contraintes et toutes vos demandes esthétiques.

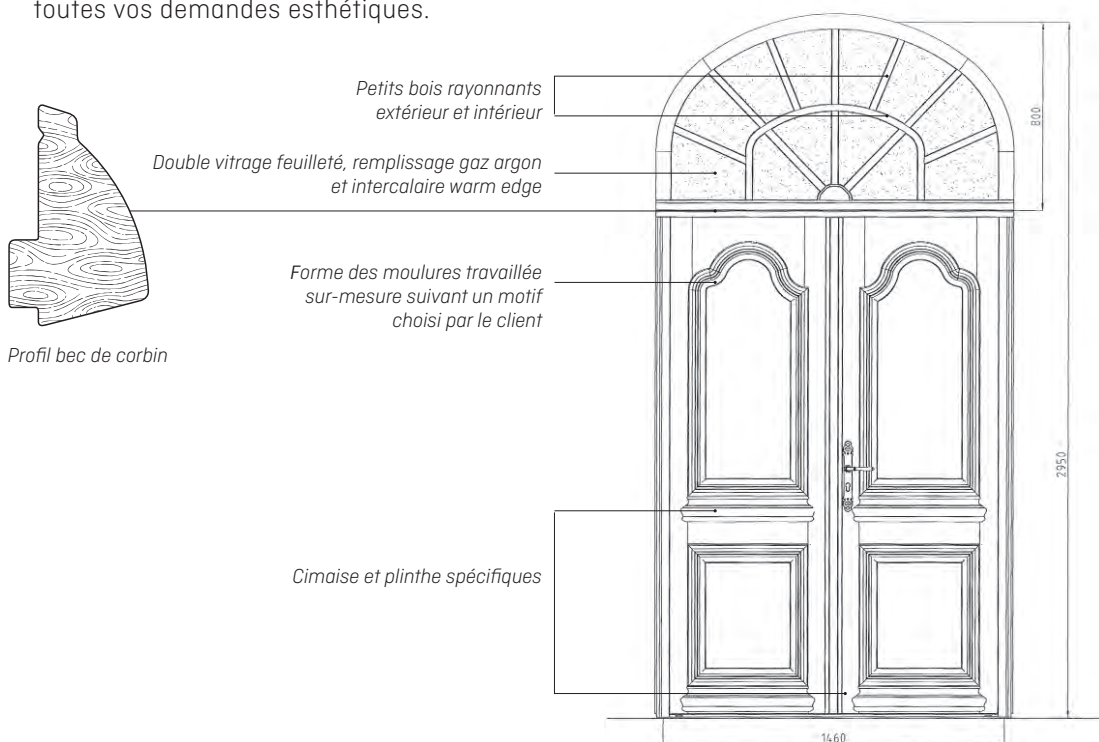

## APRÈS

La concrétisation du projet et quelques alternatives aux décors



Exemples de différentes cimaises



*Crênelée*



*Spécifique*

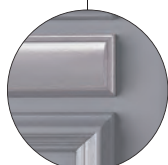

*Galbée*

Larges possibilités de moulures



*Cintré*



*Faux cintre*



*Droite*



*Chapeau de gendarme*

Multiples formes de panneaux



*Plinthe (associée à la cimaise)*



*Plate-bande droite, décor coins arrondis*



*Plate-bande et décor coins arrondis*



*Pointe de diamant*



Sélectionnez la couleur de votre choix parmi le nuancier RAL satiné pour conserver le caractère exceptionnel de votre porte.



### Valençay

Vitrage polar blanc sur châssis ouvrant, grille face extérieure.

**Options** : laquage et imposte à grille coordonnée.

**Ud** : 1.6



### LE +

Grille avec décor en relief.



### Richelieu

Vitrage polar blanc sur châssis ouvrant, grille face extérieure.

**Option** : laquage.

**Ud** : 1.5



### Argenteuil

Vitrage delta blanc sur châssis ouvrant, grilles face extérieure.

**Option** : chêne clair.

**Ud** : 1.5



### Lussault

Vitrage feuilleté sablé avec sérigraphie grise RAL 9007 uniquement.

**Option** : laquage.

**Ud** : 1.4



### Lutèce

Vitrage polar blanc sur châssis ouvrant, grille face extérieure.

**Option** : laquage.

**Ud** : 1.5



### Valençay

Vitrage polar blanc sur châssis ouvrant de la porte.

**Options** : laquage.

Composition sur-mesure : hauteur 2800 mm avec imposte à grille coordonnée et châssis ouvrant à soufflet sur imposte en faux ouvrant.

**Ud : 1.6** (Ud calculé selon la composition réelle de la porte).



## Condorcet

Vitrage polar blanc sur châssis ouvrant.

Grille face extérieure.

**Options** : semi-fixe coordonné et laquage.

**Ud** : 1.5 (Ud calculé selon la composition réelle de la porte).





### Auteuil

Vitrage feuilleté delta blanc et petits bois aspect plomb.

Présentée en Movingui

Ud : 1.4



### Reims

Vitrage transparent feuilleté, petits bois deux faces (4/6/9 carreaux réalisables).

Conception spécifique avec panneau épaisseur 38 mm.

**Option** : chêne clair.

Ud : 1.5



### Sancerres

Porte fermière. Vitrage transparent petits bois 4 carreaux deux faces (6/9 carreaux réalisables), 2 poignées face extérieure et intérieure.

Conception spécifique avec panneau épaisseur 38 mm.

**Option** : laquage.

Ud : 1.5



Véritable porte fermière.

### Lutèce

Vitrage polar blanc sur châssis ouvrant. Grilles face extérieure.

**Options** : composition sur-mesure, hauteur 2910 mm, largeur 1540 mm, imposte à grille coordonnée, hauteur 730 et laquage.

Ud : 1.6 (Ud calculé selon la composition réelle de la porte).





### Prades

Moulure supérieure en cintre surbaissé.  
Présentée en Movingui.

Ud : 1.1

### Prades

**Option** : chêne clair.

Ud : 1.1



### Prades

Moulure supérieure en cintre surbaissé.

**Options** : laquage, dimensions sur-mesure  
et sans heurtoir.

Ud : 1.2



### Samazan

**Option** : laquage.

Ud : 1.1



### Chavenon

**Option** : semi-fixe 2 vitrages delta blanc et chêne clair.

**Ud** : 1.1



### Segur

Rainures deux faces.  
Conception spécifique avec panneau épaisseur 38 mm.

**Option** : laquage.

**Ud** : 1.4

## Semi-fixes & compositions

Pour les entrées de grande largeur, plusieurs solutions peuvent se combiner :

- **un vantail élargi** (certains modèles se déclinent jusqu'à 1000 mm),
- **l'ajout d'un fixe en dormant** (vitré ou plein) :  
il ne peut pas s'ouvrir pour augmenter la largeur de passage,
- **l'ajout d'un semi-fixe** : il peut s'ouvrir en temps voulu  
pour augmenter la largeur de passage et peut s'accorder au design de la porte.

La combinaison de ces éléments pour les dimensions les plus importantes donne un choix multiple de compositions et encore davantage en associant des impostes.

Compatibilité selon modèles : nous consulter.



Chavenon



Condorcet



Auteuil



Reims



Segur



Grand vitrage



Poignée sur rosace  
ton argent  
**QPR-022-AR**



Poignée sur rosace ton inox  
**QPR-002-IN**



Poignée sur rosace  
aspect laiton  
**QPR-001-LA**



Poignée sur  
plaque ton inox  
**QPP-005-IN**



Poignée sur plaque ton  
rustique (en standard sur  
portes bois confort)  
**QPP-001-RU**



Poignée sur plaque  
aspect laiton (à associer  
avec une serrure  
ouverture à la clé)  
**QPP-023-LA**



Poignée de tirage sur  
plaque, ton inox  
à associer  
avec une serrure  
ouverture à la clé  
**QPP-006-IN**



Poignée de tirage sur  
plaque, aspect laiton  
à associer avec une  
serrure ouverture à la clé  
**QPP-023-LA**  
Disponible sur Segur et  
Reims uniquement



Poignée  
de tirage  
ton inox  
**QPP-025-IN**



Entrée de boîte aux lettres  
noire  
**QBL-004-NO**



Entrée de boîte aux lettres  
aspect laiton  
**QBL-001-LA**



Entrée de boîte aux lettres  
ton argent  
**QBL-004-IN**



Heurtoir ton rustique  
**QHE-002-RU**



Heurtoir aspect laiton  
**QHE-001-LA**



Bâton de maréchal aspect laiton  
**QBD-002-LA**



Bâton de maréchal ton  
rustique  
**QBD-003-RU**



Pommeau aspect laiton  
**QBO-001-LA**



Pommeau ton rustique  
**QBO-005-RU**



Bouton de châssis  
ouvrant aspect laiton  
**QPB-002-LA**



Bouton de châssis  
ouvrant ton rustique  
**QPB-001-RU**

## LABELS



**Seuil et largeur de passage :**  
aluminium hauteur 20 mm.  
Conforme loi handicap.



### Vitrage

La plupart des vitrages  
sont fabriqués dans  
un centre labellisé CEKAL



### Finitions

En standard, finition lasurée garantie 3 ans  
(2 ans sur le chêne), ou en option finition  
laquée (garantie 3 ans). Conditions de  
garantie en pages 154-155.

## STANDARD

### BOISACCESS

+ portes  
Segur, Sancerre.



+  
serrure  
multipoints

### BOISCONFORT



+  
Serrure multipoints  
à crochets

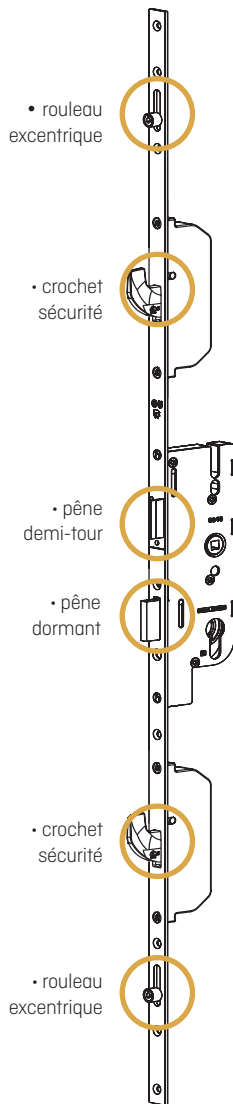
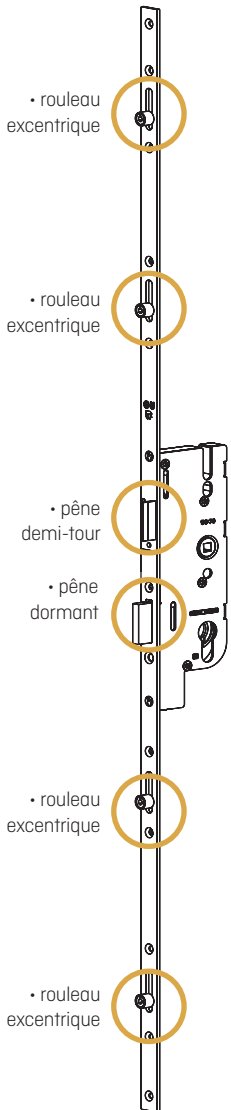

(serrure et barillet en option  
sur Bois Access et portes  
Reims et Ségur)

## OPTIONS

### OPTION 1 :

Barillet de sécurité Vachette Axi'home  
4 clés à mollette + carte de propriété.



LE  
+

- Clé incopiable à vie interdisant toute reproduction illicite.
- Carte de propriété : reproduction autorisée en centre agréé sur présentation de la carte
- Inserts en acier anti-perçage.
- Design 3D pour plus de confort.
- Molette intérieure pour facilité d'usage.

### OPTION 2 :

#### Système de fermeture A2P\*

Ensemble comprenant : la serrure A2P\*  
et le barillet BKS\*, certifiés A2P\*  
(non compatible sur porte Sancerre).

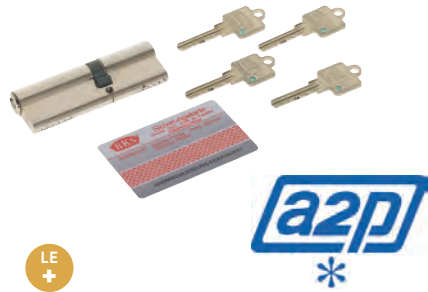

LE  
+

L'ensemble (barillet, serrure et gâche), posé conjointement sur la même porte, présente la certification A2P\* délivré par le CNPP. Le barillet débrayable permet à l'un des occupants de la maison d'utiliser sa clé depuis l'extérieur, alors qu'une clé a été laissée dans le barillet à l'intérieur de la maison.



nativ

---

#### **À L'ORIGINE, LE RED CEDAR**

Une essence durable, de superbes finitions

---

#### **PURETÉ DES LIGNES**

Lames larges, largeurs de l'ouvrant hors norme jusqu'à 1200 mm d'un seul tenant

---

#### **EXCLUSIF**

Le design des éléments inox a été spécialement créé pour sublimer le caractère singulier de Nativ

---

#### **DES MATÉRIAUX RENOUVELABLES**

Partie intégrante de la conception, ouvrant de 94 mm, l'un des plus épais du marché

---

#### **NATIV FUSION, NOUVELLE ALLIANCE DE MATÉRIAUX**

Pour encore plus de personnalité, Nativ se dote de nouveaux accessoires métalliques, laqués bronze Anodic

---

#### **FINITION SHOU SUGI BAN**

La finition ultime pour une esthétique incomparable et un vieillissement totalement maîtrisé



## Nativ 21 Fusion Shou Sugi Ban

La clé est nécessaire pour ouvrir la porte de l'extérieur.

**Option** : double vantaux.

**Ud : 0.90** (Ud calculé selon la composition réelle de la porte).

Inspirée et inspirante, la gamme Nativ fait résonner votre maison avec l'authenticité du bois. Les finitions développées par Zilten exploitent la subtilité des teintes, les nuances, et les veines du bois pour donner vie au plus innovant et au plus nature des designs. 3 versions sont disponibles :

## Nativ, l'originelle : le bois pour l'émotion

Avec la porte Nativ, la nature du bois s'exprime. Simplement brossés, les veinages du Red Cedar apparaissent tout en sobriété et en charme.

La nature sans artifice.

**Nativ 1** ..... p. 137

**Nativ 2** ..... p. 134

**Nativ 3** ..... p. 138

**Nativ 8** ..... p. 136



## Nativ Fusion : Bois et Alu se mélangent

Une nouvelle alliance de matériaux pour encore plus de personnalité

La teinte Anodic, développée par Zilten, présente sur les éléments aluminium, apporte de nouvelles sensations.

**Nativ 9 Fusion** ..... p. 140

**Nativ 10 Fusion** ..... p. 141

**Nativ 11 Fusion** ..... p. 141



## Nativ Fusion Shou Sugi Ban : la finition ultime

Avec la version Nativ Fusion Shou Sugi Ban, Zilten a l'ambition de proposer un produit toujours riche en design, performant, respectueux de l'environnement et surtout durable. Comment ? En choisissant un bois extrêmement stable, l'Accoya®, accompagné d'une finition bois brûlé inspirée d'une technique ancestrale japonaise, garantie d'un vieillissement très maîtrisé.

**Nativ 20 Fusion Shou Sugi ban** . . . p. 143

**Nativ 21 Fusion Shou Sugi ban** . . . p. 143

**Nativ 22 Fusion Shou Sugi ban** . . . p. 143





### Red Cedar + accessoires inox

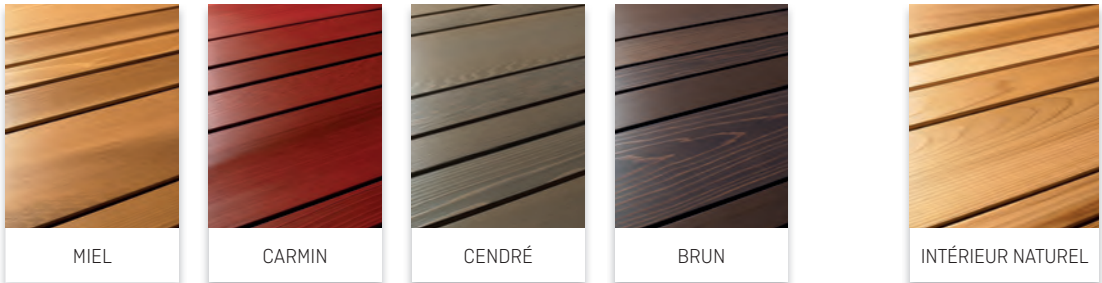

Gammes de 4 teintes vivantes : • Miel, authentique  
• Carmin, été indien  
• Brun aux reflets violines  
• Cendré aux douces profondeurs

### Red Cedar + accessoires aluminium laqués

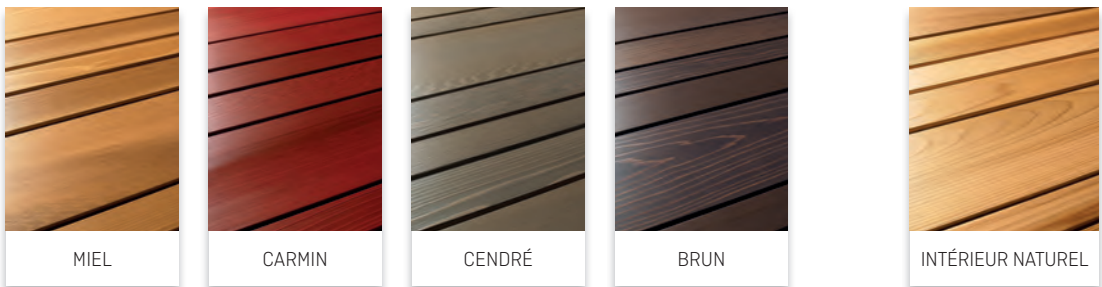

Gamme de couleurs identiques à Nativ

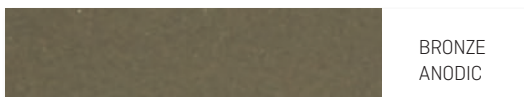

La face extérieure du dormant, et les accessoires sont en aluminium thermolaqué. En standard, couleur Bronze Anodic (autres couleurs en option).

### Bois + accessoires aluminium laqué noir



ACCOYA  
SHOU SUGI BAN

(face extérieure uniquement)

Le bois Accoya utilisé sur cette version de Nativ est un bois extrêmement stable et durable, produit à partir de bois à croissance rapide, grâce à un procédé respectueux de l'environnement à très haute technologie (cf page 147).

Avec ses couches de surface brûlées, selon une technique maîtrisée, l'accoya arbore une texture aux nuances sombres et aux reliefs tourmentés.



La face extérieure du dormant, et les accessoires sont en aluminium thermolaqué.  
**Couleur unique : noir 9005 texturé.**

La face intérieure est en Red Cedar et disponible, au choix, en Miel, Carmin, Cendré ou Brun.



## Nativ 2

Couleur miel. La clé est nécessaire pour ouvrir la porte de l'extérieur.

**Option** : semi-fixe coordonné.

Composition 2150x1600 (1200 + 400).

**Ud** : 1.1 (Ud calculé selon la composition réelle de la porte).



### Nativ 2

Couleur cendré, largeur 1200 mm.  
Lame inox sur toute la largeur de la porte,  
avec poignée de tirage intégrée.  
La clé est nécessaire pour ouvrir  
la porte de l'extérieur.

Ud : [0.76]



### Nativ 2 + semi-fixe Nativ 2

Couleur naturelle,  
largeur 1700 mm (1200 + 500 mm).



Détail  
Nativ 2



### Entretenir pour bien vieillir

Le succès du Red Cedar dans l'habitat vient de sa durabilité liée à son caractère imputrescible.

Il est néanmoins sensible aux chocs, et

l'utilisation au fil des années entrainera de petits aléas (coups, rayures, impacts modérés) qui ne feront qu'ajouter du charme à sa patine naturelle.

Les portes Nativ nécessitent un soin spécifique pour garantir leur bon vieillissement. Zilten a conçu un kit de nettoyage offert à chaque nouveau propriétaire, et fourni avec la porte.

Le nettoyage se fait simplement avec une éponge imbibée d'un lait de soin, et vous permet de profiter longtemps du charme de votre porte Nativ. Cf page 152.

136

NATIV



### Nativ 8

Couleur cendrée, largeur 1700 mm (500 + 1200 mm).

**Option :** fixe en dormant

**Ud :** 1.3 (Ud calculé selon la composition réelle de la porte).



### Nativ 8

Couleur brun.  
Largeur 1200 mm.  
Ud : {0.76}



Détail  
Nativ 8



### Nativ 1

Couleur cendrée.  
Largeur 900 mm.  
Ud : {0.76}

↪ INTÉRIEUR



### Nativ 1 / 8

Couleur naturelle.



**Nativ 3**

Couleur cendrée. Largeur 1000 mm.  
La clé est nécessaire pour ouvrir la porte de l'extérieur.  
Ud: (0.76)

↳ INTÉRIEUR



Détail  
Nativ 3

**Nativ 3**

Couleur naturelle.



### Nativ 3

Couleur brun. La clé est nécessaire pour ouvrir la porte de l'extérieur.

**Option** : fixe en dormant. Composition 1400 mm (1000 + 400 mm).

**Ud** : 1.3 (Ud calculé selon la composition réelle de la porte).



### Nativ 9 Fusion

Modèle exclusivement équipé du système Ekyz.  
Couleur cendrée sur la porte, Bronze anodique sur  
dormant et Ekyz. **Option** : fixes en dormant.

**Ud : 1.3** (Ud calculé selon la composition  
réelle de la porte).





### Nativ 9 Fusion

Modèle exclusivement équipé du système Ekyz. Couleur cendrée sur la porte, bronze anodique sur EkyZ et dormant. Largeur 1100 mm.

Ud : [0.81]



Détail  
Nativ 11 Fusion

## Système d'ouverture EkȳZ

### ORIGINAL

Cet accessoire exclusif Zilten casse les codes des barres de tirage, habituellement placées verticalement, par sa position horizontale.

### FONCTIONNEL

Le fonctionnement habituel en maison individuelle est préservé : la poignée, intégrée à la barre, permet d'ouvrir la porte, évitant l'utilisation de la clé pour déverrouiller la porte.

↪ INTÉRIEUR



### Nativ 10 Fusion

Couleur brun, largeur 1100 mm. La clé est nécessaire pour ouvrir la porte de l'extérieur.

Options : barre de tirage et dormant noir 2100 texturé.

Ud : [0.81]



### Nativ 11 Fusion

Couleur miel, largeur 1100 mm. La clé est nécessaire pour ouvrir la porte de l'extérieur.

Options : barre de tirage et dormant noir 9005 texturé

Ud : [0.81]



### Nativ 9/10/11 Fusion + Nativ Fusion Shou Sugi Ban (tous modèles)



Nativ 22 Fusion Shou Sugi Ban

Largueur 1100 mm. Option : pack mains libres.  
Ud. : {0.81}



### Nativ 22 Fusion Shou Sugi Ban

Largeur 1200 mm. La clé est nécessaire pour ouvrir la porte depuis l'extérieur.  
Face intérieure Red Cedar, cf page 141.  
**Ud : (0.81)**



Détail  
Nativ 22 Fusion  
Shou Sugi Ban

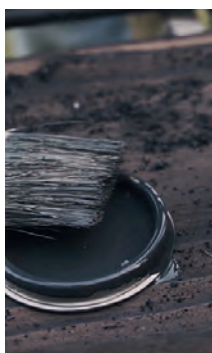

Avec la version Shou Sugi Ban, Zilten bouleverse l'entretien classique à réaliser sur les portes d'entrée : il devient extrêmement simplifié, car réduit à l'application d'une huile teintée à faible fréquence, pour redonner brillance et éclat à la finition.

**Tenue de la finition garantie 10 ans.** Cf page 154.



### Nativ 20 Fusion Shou Sugi Ban

Largeur 1000 mm. Porte équipée du système d'ouverture Ekyz - cf page 141. Face intérieure Red Cedar, cf page 141.  
**Option** : fixes en dormant 300 mm.  
**Ud : 1.3** (Ud calculé selon la composition réelle de la porte).



### Nativ 21 Fusion Shou Sugi Ban

Largeur 1000 mm. La clé est nécessaire pour ouvrir la porte depuis l'extérieur. Face intérieure Red Cedar, cf page 141.  
**Option** : fixe en dormant largeur 500 mm.  
**Ud : 1.3** (Ud calculé selon la composition réelle de la porte).

Le Design des accessoires inox ou aluminium a été spécialement créé par Zilten pour sublimer le caractère unique et singulier de Nativ.



Nativ 3, grande barre de tirage, inox brossé. Cf page 138.



Nativ 22 Fusion Shou Sugi Ban, poignée de tirage aluminium thermolaqué couleur 9005 texturé. Cf page 143.



Nativ 21 Fusion Shou Sugi Ban, barre de tirage aluminium thermolaqué couleur 9005 texturé. Cf page 143.



Nativ 2, lame inox véritable, sur toute la largeur de la porte, avec poignée de tirage intégrée. Cf page 135.



Nativ 9 Fusion, système Ekyz avec poignée intégrée à la barre de tirage. Cf page 141.

## Des compositions personnalisées

Les 4 portes Nativ et les 6 modèles Nativ Fusion se déclinent dans 5 largeurs standard (800\*/900/1000/1100/1200 mm). Pour donner plus d'ampleur à votre entrée, apporter de la lumière, optez pour un fixe latéral vitré (de 300 à 1100 mm). Sélection de nos compositions :



**Nativ 1**  
Couleur cendrée,  
2150x1500 mm.



**Nativ 1**  
Couleur brun,  
2250x1220 mm.



**Nativ 1**  
Couleur cendrée,  
2250x1500 mm.



**Nativ 21  
Fusion**  
Shou Sugi Ban,  
2900x950 mm.



**Nativ 2**  
Couleur brun,  
2150x1300 mm.



**Nativ 9 Fusion**  
Couleur cendrée, 2150x2100 mm.



**Nativ 2**  
Couleur miel,  
2150x1200 mm.



**Nativ 2**  
Couleur cendrée,  
2150x1900 mm.



**Nativ 2**  
Couleur miel,  
2500x1200 mm.



**Nativ 2**  
Couleur brun,  
2350x1610 mm.



**Nativ 3**  
Couleur miel,  
4980x1850 mm.

## Des semi-fixes coordonnés

Largeur 400 et 500 mm



Semi-fixe  
Nativ 1



Semi-fixe  
Nativ 2



Semi-fixe  
Nativ 9/11  
Fusion



Semi-fixe  
Nativ 10  
Fusion



Semi-fixe  
Nativ 20/22  
Fusion Shou  
Sugi Ban



Semi-fixe  
Nativ 21  
Fusion Shou  
Sugi Ban



Composition sur-mesure

\* Selon modèles



Traduisant un nouvel esprit, la gamme de portes NATIV dialogue avec la vraie nature du bois et concilie, design, innovation technologique et hautes performances.

## Nativ et Nativ Fusion

NATIV permet au bois de susciter l'émotion, de connecter nos sens entre eux. Et quelle plus belle essence que le Red Cedar pour y accéder ?

Originaire du Canada, le Red Cedar dispose d'une rare longévité. Son grain très fin favorise de superbes finitions révélant les écarts de teintes naturelles. Zilten a particulièrement soigné le brossage de la surface pour révéler l'élégance du bois massif.

L'ouvrant de 94 mm nous permet d'assembler les composants les plus performants, dans l'objectif d'atteindre les contraintes des constructions passives les plus exigeantes thermiquement.

Les décors inox, créations originales et exclusives, célèbrent ce mariage de la nature et des tendances contemporaines.

La série Nativ Fusion, avec la face extérieure de son dormant en aluminium et ses accessoires laqués du même ton, apporte à Nativ de nouvelles sensations.

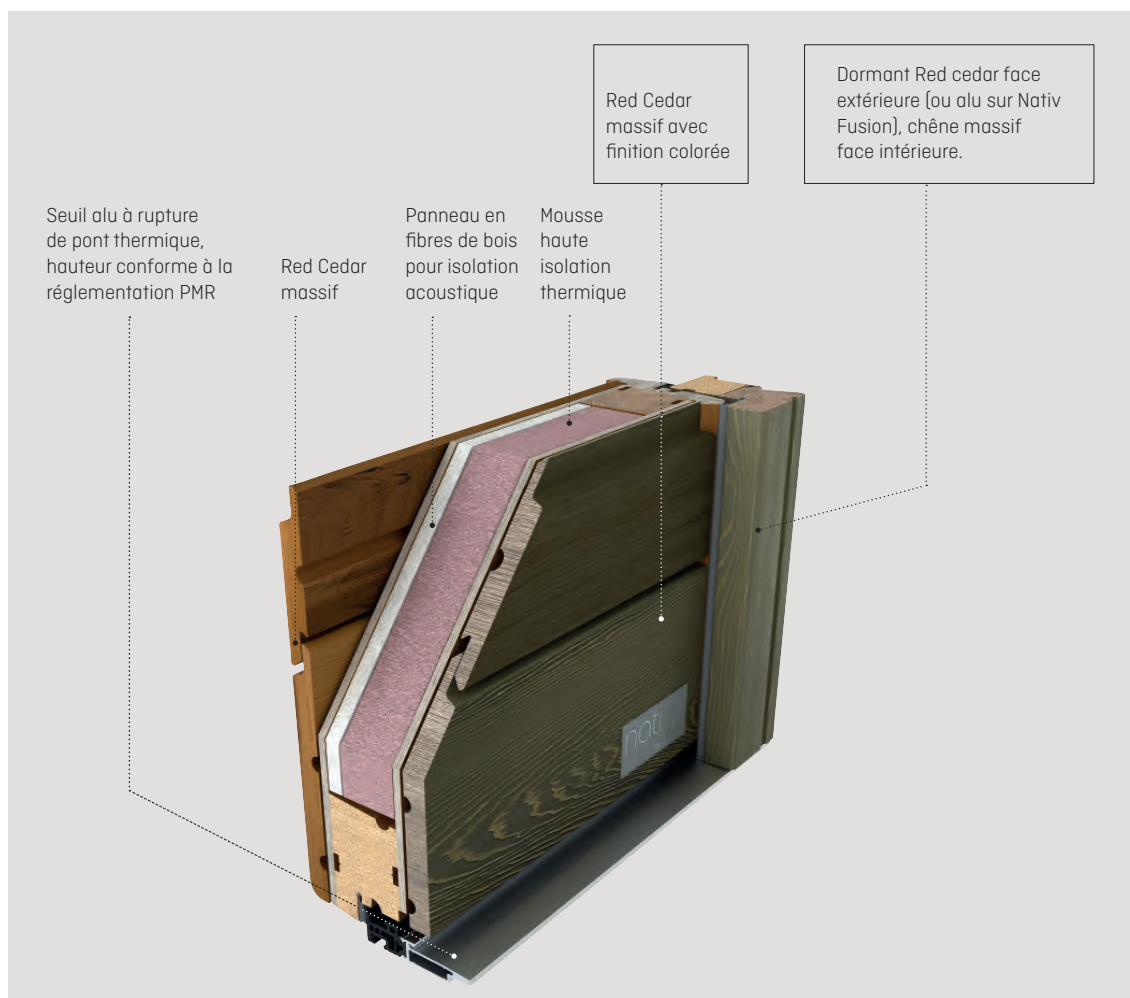



# Nativ Fusion Shou Sugi Ban

Avec cette nouvelle version Shou Sugi Ban, Ziltén met tout en œuvre pour faire durer la porte d'entrée dans le temps :

**1 -** En sélectionnant un matériau durable, stable, résistant, à haute technologie : **accoya**

L'Accoya est produit à partir de sources durables et de bois à croissance rapide. Il est fabriqué par un procédé breveté d'acétylation (traitement à base d'acide acétylé, composant du vinaigre) qui confère au bois, de la surface jusqu'à son cœur, des supers-propriétés de stabilité et de durabilité.

**Classe durabilité Accoya : Classe 1 /**

**Classe d'emploi de Accoya : Classe 4 /** Bois pouvant être en contact permanent avec l'eau douce. Ils sont imputrescibles.

**2 -** En réalisant un traitement de surface par brulage inspirée d'une technique ancestrale japonaise, le Shou Sugi Ban. Cette nouvelle finition apporte esthétisme novateur et durabilité extrême.

**3 -** En révolutionnant également l'entretien de la porte d'entrée : extrêmement simplifié, car réduit à l'application d'une huile teintée à faible fréquence pour prolonger la finition pendant des années.

Fidèle à ses origines, Nativ Fusion Shou Sugi Ban laisse le bois s'exprimer tout en design. Cette version de Nativ associe l'Accoya, bois ultra-résistant, ne subissant quasiment aucune variation dimensionnelle, avec une finition innovante et exclusive, inspirée d'une technique japonaise.



Avec sa serrure motorisée et ses différentes commandes connectées, Zilten vous facilite la vie\*.

## Domotique intégrée

Les portes NATIV peuvent être équipées en option de fonctions domotiques évoluées, qui vous facilitent la vie au quotidien. Discrètement intégrées afin de préserver la pureté des lignes, ces fonctions vous permettent de déverrouiller et verrouiller votre porte sans utiliser de clé, et en toute sécurité.

Ces fonctions sont disponibles sur **Nativ 2 / Nativ 3 / Nativ 10 Fusion / Nativ 11 Fusion / Nativ 21 Fusion Shou Sugi Ban / Nativ 22 Fusion Shou Sugi Ban**.

Plus d'infos page 74.



Point de fermeture hauts :  
- 2 goujons  
- 1 crochet

Capteur du pack mains libres



Points de fermeture centraux :  
- 1 pêne dormant  
- 1 pêne demi-tour

Motorisation



Point de fermeture bas :  
- 2 goujons  
- 1 crochet



Contacteur 12 V sécurisé

Transformateur intégré

Récepteur multifonctions avec affichage de l'état de verrouillage et déverrouillage de la porte (option)

Branchement 230V

Le système domotique (capteurs et motorisation) est intégré au cœur de la porte, en toute discrétion.



\*Quelle que soit l'option choisie sur cette double page, le verrouillage et le déverrouillage de la porte restent possibles avec une clé physique. Chaque pack comprend la serrure motorisée installée sur la porte, le câblage et les commandes. Pour tout autre configuration, n'hésitez pas à nous contacter. Même porte fermée de l'extérieur, des personnes à l'intérieur de la maison peuvent ouvrir la porte et sortir en actionnant simplement la poignée.





## Votre besoin

1. je veux déverrouiller ma porte à distance

### > 1<sup>ère</sup> solution

avec un **smartphone** et une application



LES +

Ouvrez votre porte où que vous soyez ! (pour une livraison à domicile en votre absence). L'état de la porte (fermé/ouvert) est indiqué sur votre smartphone.

### > 2<sup>e</sup> solution

avec une **télécommande**



LES +

Ouvrez votre porte dans un périmètre proche de chez vous (entre 30 et 100 m). Compatible avec votre commande de porte de garage. Possibilité d'ajouter jusqu'à 25 télécommandes.

2. je veux partir et revenir sans transporter de clé sur moi

ou

J'ai une grande famille et je ne veux pas voir autant de clés dans la nature

### > 1<sup>ère</sup> solution

le lecteur d'**empreintes digitales**



LE +

Idéal famille nombreuse, chaque membre peut enregistrer ses doigts, 50 empreintes paramétrables.

### > 2<sup>e</sup> solution

le **clavier à code**



LE +

Parfait pour partager un logement à plusieurs occupants. 2 codes possibles.

### > solution

avec le **pack mains libres**



Capteur sensitif sur la porte



Carte main libre

LES +

Vous entrez chez vous en effleurant la porte, car vous portez la carte mains libres dans votre poche ou dans votre sac. Vous pouvez entrer les bras chargés. Possibilité d'ajouter jusqu'à 200 cartes.

3. je veux rentrer chez moi sans sortir la clé de ma poche

### > solution

avec un **pack lecteur de badges**



LES +

Simplicité d'utilisation. Accessibilité à tous. En cas de perte ou vol, vous pouvez désactiver le badge perdu en maintenant fonctionnels les badges restants.

4. je veux un dispositif plus maniable, plus difficile à reproduire et plus sécurisé qu'une clé

## STANDARD

Les portes Nativ et Nativ Fusion sont équipées d'une serrure multipoints, détaillée ci-dessous et d'un barillet de sécurité [5 clés Zilten + carte de réapprovisionnement].



LE +

**HAUTES PERFORMANCES :**  
Qualification 50 000 cycles  
ouverture/fermeture

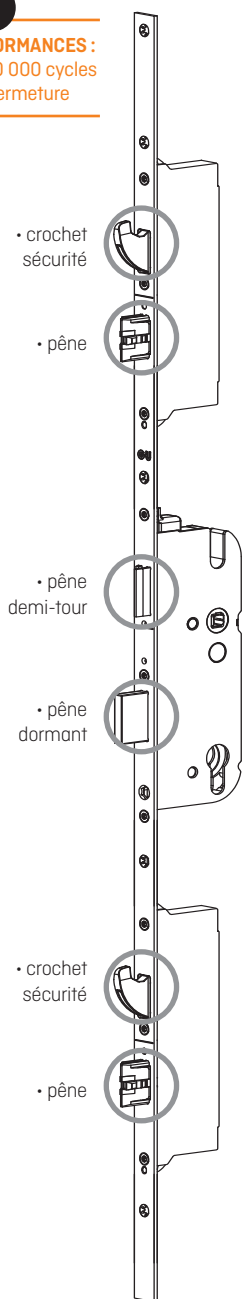

## OPTIONS

### OPTION 1 :

Barillet de sécurité Vachette Axi'home 4 clés à mollette + carte de propriété.



LE +

- Clé incopiable à vie interdisant toute reproduction illicite.
- Carte de propriété : reproduction autorisée en centre agréé sur présentation de la carte.
- Inserts en acier anti-perçage.
- Design 3D pour plus de confort.
- Molette intérieure pour facilité d'usage.

### OPTION 2 :

#### Système de fermeture A2P\*

Ensemble comprenant : la serrure, le barillet débrayable BKS\*, et la gâche centrale (disponible uniquement sur Nativ 1/8/9 Fusion/ 20 Fusion Shou Sugi Ban).

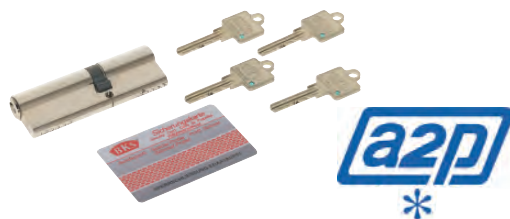

LE +

L'ensemble (barillet, serrure et gâche), posé conjointement sur la même porte, présente la certification A2P\* délivré par le CNPP. Le barillet débrayable permet à l'un des occupants de la maison d'utiliser sa clé depuis l'extérieur, alors qu'une clé a été laissée dans le barillet à l'intérieur de la maison.

**OPTION 3 :**

**Pack sécurité renforcé**

Ce pack d'équipements renforce la sécurité des portes d'entrée Nativ.



*Ce pack est disponible uniquement sur les modèles Nativ 2 et 3.  
Sur vantail simple (sans composition) avec hauteur tableau compris entre 1850 à 2250 mm.*

# Zilten vous accompagne spécifiquement sur l'entretien des portes Nativ et Chêne

Les portes Nativ et Chêne nécessitent un entretien spécifique et régulier pour garantir leur bon vieillissement.

Un kit de nettoyage est fourni par Zilten, conditionné avec les portes concernées

(présent dans le colis de quincaillerie).

Il contient les composants ci-contre :



Pour s'assurer du bon vieillissement de votre porte, 2 types d'opérations sont nécessaires :

## **A - Un nettoyage, 2 fois par an minimum, à l'aide des produits du kit**

Ce kit est conçu pour dégraisser, nettoyer et prolonger la durée de vie de vos finitions. Il va redonner de la brillance, en 2 coups d'éponge !

Nous recommandons de procéder au nettoyage de votre porte 2 fois par an minimum\* sur la face extérieure et tous les ans face intérieure.

## **B - L'application d'une nouvelle couche de finition, dès l'apparition des premiers signes.**

Une nouvelle couche de finition sera nécessaire à l'apparition des premières traces de dégradation (lasure qui farine, couleur qui évolue, craquelures).

Pour un résultat optimal, utilisez des produits de gamme professionnelle (de type Sikkens). Ces consignes sont détaillées dans la notice d'utilisation fournie avec le kit.

Sur Nativ Fusion Shou Sugi Ban, l'entretien est réduit au strict minimum. L'application annuelle au pinceau, sans égrainage préalable, d'une huile à base d'eau, pigmenté à la teinte de la porte, redonne brillance et éclat à la finition. Le respect de ces consignes permettra de garantir la tenue de la finition Shou Sugi Ban pendant 10 ans minimum.

D'autre part, un **guide d'entretien complet** sur les différents réglages de votre porte est disponible sur notre site internet, rubrique Entretien

**[www.zilten.com](http://www.zilten.com)**

\* La finition d'une porte exposée Sud/Sud Ouest se dégradera plus vite. Il faudra renforcer la fréquence d'application du kit de nettoyage.

# VITRAGES

Chaque porte d'entrée est dotée d'un vitrage spécifique dont les caractéristiques sont signalées dans les pages du catalogue. Vous pouvez choisir, en option, un des vitrages ci-dessous (en fonction des modèles). D'autres possibilités sont réalisables sur demande, n'hésitez pas à nous consulter.

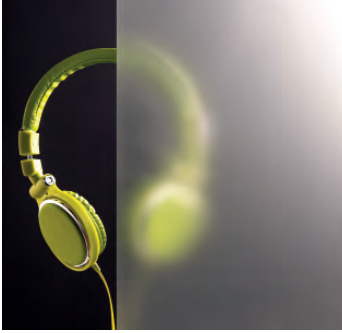

VITRAGE SABLÉ



VITRAGE TRANSPARENT



VITRAGE DELTA BLANC

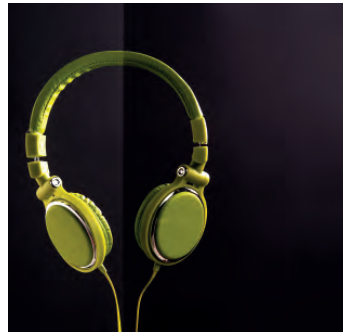

VITRAGE POLAR BLANC

VITRAGE RÉFLÉCHISSANT  
(vision de jour)VITRAGE RÉFLÉCHISSANT  
(vision de nuit, avec une source lumineuse  
à l'intérieur de la maison)

VITRAGE GIVRÉ



VITRAGE IMPRIMÉ 200



# GARANTIES

En fonction de l'évolution permanente de nos produits, les garanties sont sujettes à des améliorations. Les durées de garantie s'étendent en date de livraison départ usine. Version Septembre 2019

GAMME	ALUMINIUM		MIXTE	BOIS				
	ALU GRAND TRAFIC	ALU CONFORT ALU ACCESS ALU GRAND VITRAGE	Mixte	Nativ Fusion	Nativ Fusion Shou Sugi Ban	BOIS pré-peint	NATIV et BOIS lasuré	BOIS laqué
<b>GARANTIE DE FONCTIONNEMENT MÉCANIQUE / ÉTANCHÉITÉ</b>								
Dormant	10 ans	10 ans	10 ans	10 ans	10 ans	10 ans	10 ans	10 ans
Ouvrant	10 ans	10 ans	10 ans	10 ans	10 ans	10 ans	10 ans	10 ans
Quincaillerie (hors serrure)	5 ans	10 ans	10 ans	10 ans	10 ans	10 ans	10 ans	10 ans
Serrure	5 ans	5 ans	5 ans	5 ans	5 ans	5 ans	5 ans	5 ans
Vitrage : embuage, changements d'aspect à l'intérieur du vitrage	10 ans	10 ans	10 ans	10 ans	10 ans	10 ans	10 ans	10 ans
<b>GARANTIE FINITIONS</b>								
FINITION OUVRANT	Anti-corrosion / adhérence	10 ans	10 ans	10 ans	/	/	/	/
	Brillance/cou- leur *	10 ans	10 ans	10 ans	3 ans (Chêne : 2 ans)	10 ans**	/	3 ans (Chêne : 2 ans)
FINITION DORMANT	Anti-corrosion / adhérence	10 ans	10 ans	10 ans	10 ans	10 ans	/	/
	Brillance/cou- leur *	10 ans	10 ans	10 ans	10 ans	10 ans	/	3 ans (Chêne : 2 ans)
Garantie finitions accessoires et quincailleries		2 ans	2 ans	2 ans	2 ans	2 ans	2 ans	2 ans

\*Garantie couleur si delta E > 7. Garantie brillance si diminution de plus de 15 ub (unité de brillance).

\*\* cf page 152

Consultez les conditions de garantie sur notre site internet [ziltten.com](http://ziltten.com)

GAMME	ACIER		PVC				
	Finition blanche	Finition laquée	Blanc	Teinté dans la masse	Plaxé	Laqué	
<b>GARANTIE DE FONCTIONNEMENT MÉCANIQUE / ÉTANCHÉITÉ</b>							
Dormant	10 ans	10 ans	10 ans	10 ans	10 ans	10 ans	
Ouvrant	10 ans	10 ans	10 ans	10 ans	10 ans	10 ans	
Quincaillerie (hors serrure)	5 ans	10 ans	10 ans	10 ans	10 ans	10 ans	
Serrure	5 ans	5 ans	5 ans	5 ans	5 ans	5 ans	
Vitrage : embuage, changements d'aspect à l'intérieur du vitrage	10 ans	10 ans	10 ans	10 ans	10 ans	10 ans	
<b>GARANTIE FINITIONS</b>							
	Anti-corrosion / adhérence	10 ans	10 ans	/	/	10 ans	5 ans
FINITION OUVRANT	Brillance/couleur *	5 ans	RAL 9016 : 10 ans Teintes standard satinées : 7 ans Teintes standard texturées : 5 ans Teintes RAL hors standard autorisées : 3 ans	10 ans	10 ans	5 ans	RAL Standard : 5 ans RAL hors standard : 3 ans
		10 ans	10 ans	/	/	10 ans	5 ans
FINITION DORMANT	Brillance/couleur *	5 ans	RAL 9016 : 10 ans Teintes standard : 5 ans Teintes RAL hors standard autorisées : 3 ans	10 ans	10 ans	5 ans	Teintes standard : 5 ans Teintes RAL hors standard : 3 ans
		2 ans	2 ans	2 ans	2 ans	2 ans	2 ans
Garantie finitions accessoires et quincailleries		2 ans	2 ans	2 ans	2 ans	2 ans	2 ans



LABORATOIRE D'ESSAIS

MODÈLE	GAMME	PAGE	Dim. Mini et Maxi sur mesure (dim. tableau en cm)		Coefficient Ud W/(m².K) selon la norme NF EN 14351-1	Performance d'affaiblisse- ment Acoustique Rw(C;C <sub>v</sub> ) dB en prestation de base, dim. 215x90	Performance d'étanchéité AEV* en prestation de base, dim. 215x90	Indice envi- ronne- mental
			Hauteur	Largeur				
AKI	Acier	97	De 1700 à 2150	De 700 à 1000	1.0	29(-4;-5)dB	A*4 E*5B V*C3	
AKITA-20	Acier	99	De 1730 à 2150	De 780 à 1000	(1.4)		[A*4 E*5B V*C3]	
ALBION	Acier	102	De 1800 à 2150	De 770 à 1000	1.6	29(-4;-5)dB à 33(-2;-4)dB	A*3 E*3B V*C3	
ALICIA 8	Alu Grand Vitrage	71	De 1734 à 2284	De 700 à 1000	1.6	36(-2;-5)	A*3 E*7A V*A2	
ALOÉ 1	Alu Access	67	De 1900 à 2250	De 800 à 1000	1.2		[A*3 E*4B V*C3]	
ALOÉ 2	Alu Access	67	De 1900 à 2250	De 800 à 1000	1.5		[A*3 E*4B V*C3]	
ALOÉ 3	Alu Access	67	De 1860 à 2250	De 800 à 1000	1.5		[A*3 E*4B V*C3]	
ALOÉ 4	Alu Access	66	De 1870 à 2250	De 800 à 1000	1.4		[A*3 E*4B V*C3]	
ALOÉ 5	Alu Access	66	De 1870 à 2250	De 800 à 1000	1.5		[A*3 E*4B V*C3]	
ALOÉ 6	Alu Access	66	De 1890 à 2250	De 800 à 1000	(1.6)		[A*3 E*4B V*C3]	
AMAYA-20	Acier	97	De 1730 à 2150	De 730 à 1000	(1.4)		[A*4 E*5B V*C3]	
ANTALYA DUO	Mixte	12	De 1900 à 2250	De 800 à 1000	1.3	34(-1;-4)dB	A*3 E*3B V*C3	B
ANTALYA-15	Alu Confort	45	De 1950 à 2300	De 720 à 1000	1.0	36(-1;-4)dB	A*4 E*5B V*C3	
ARGENTEUIL	Bois Confort	122	De 1600 à 2500	De 590 à 1000	1.5	36(-1;-4)dB	A*3 E*3B V*A3	B
ARKAD-15	Alu Confort	46	De 1700 à 2500	De 720 à 1200	1.0	36(-1;-4)dB	A*4 E*5B V*C3	
ASTRÉE DUO	Mixte	16	De 1900 à 2350	De 800 à 1000				
ATLANTIDE DUO	Mixte	15	De 2000 à 2250	De 800 à 1000	1.4	34(-1;-4)dB	A*3 E*3B V*C3	B
ATLANTIDE-15	Alu Confort	47	De 1890 à 2500	De 710 à 1200	1.1	36(-1;-4)dB	A*4 E*5B V*C3	
AURÉLIE	Bois Access	113	De 1700 à 2150	De 700 à 1000	(1.2)		A*3 E*3B V*C3	
AUTEUIL	Bois Confort	125	De 1600 à 2500	De 590 à 1000	1.4	38(-2;-5)dB	A*3 E*3B V*A3	B
AUTUN	Bois Access	113	De 1700 à 2150	De 700 à 1000	1.5	32(-1;-3)dB	A*3 E*3B V*C3	
AZUMA	Acier	98	De 1700 à 2150	De 730 à 1000	1.0	29(-4;-5)dB	A*4 E*5B V*C3	
BRADY 1	PVC	90	De 1918 à 2313	De 756 à 1106	1.1		A*3 E*7B V*C3	
BRADY 2	PVC	90	De 1918 à 2313	De 756 à 1106	1.3		A*3 E*7B V*C3	
CALVI	Acier	102	De 1820 à 2150	De 760 à 1000	1.4	29(-4;-5)dB à 33(-2;-4)dB	A*3 E*3B V*C3	
CAMAS	Alu Confort	55	De 1950 à 2350	De 800 à 1100	1.2	34(0;-3)dB à 37(-1;-3)dB	A*3 E*4B V*C3	B
CANDEL-18	Alu Grand Vitrage	71	De 1734 à 2284	De 800 à 1000	1.6	36(-1;-3)	A*3 E*7A V*A2	
CANDEL-28	Alu Grand Vitrage	71	De 2084 à 2284	De 900 à 1000	1.6	36(-1;-3)	A*3 E*7A V*A2	
CANDEL-38	Alu Grand Vitrage	71	De 1984 à 2284	De 900 à 1000	1.6	36(-1;-3)	A*3 E*7A V*A2	
CANDEL-48	Alu Grand Vitrage	71	De 1634 à 2284	De 600 à 1000	1.6	36(-2;-5)	A*3 E*7A V*A2	
CANDEL-58	Alu Grand Vitrage	70	De 1802 à 2270	De 700 à 1000	1.7	36(-2;-5)	A*3 E*7A V*A2	
CANDEL-68	Alu Grand Vitrage	71	De 1984 à 2284	De 780 à 1000	1.6	36(-1;-3)	A*3 E*7A V*A2	
CANDEL-78	Alu Grand Vitrage	68	De 1734 à 2284	De 700 à 1000	1.6	36(-1;-3)	A*3 E*7A V*A2	
CEDOUSA-20	Acier	100	De 1730 à 2150	De 700 à 1000	(1.4)		[A*4 E*5B V*C3]	
CELESTA DUO	Mixte	17	De 1900 à 2250	De 800 à 1000	1.3	35(-1;-4)dB	A*3 E*3B V*C3	
CHALONS	Bois Access	110	De 1700 à 2150	De 700 à 1000	1.1	30(-1;-3)dB	A*3 E*3B V*C3	
CHARLEY 1	Acier	103	De 1820 à 2150	De 760 à 1000	(1.5)	29(-4;-5)dB à 33(-2;-4)dB	A*3 E*3B V*C3	
CHARLEY 2	Acier	102	De 1820 à 2150	De 760 à 1000	(1.5)	29(-4;-5)dB à 33(-2;-4)dB	A*3 E*3B V*C3	
CHAVENON	Bois Confort	127	De 1600 à 2500	De 590 à 1000	1.1	38(-2;-5)dB	A*3 E*3B V*A3	A+
COLINA DUO	Mixte	17	De 1900 à 2250	De 800 à 1000	1.3	35(-1;-4)dB	A*3 E*3B V*C3	C
COLOMBELLES	Alu Confort	53	De 1990 à 2350	De 800 à 1100	1.3	34(0;-3)dB à 37(-1;-3)dB	A*3 E*4B V*C3	B
COLOMBELLES DUO	Mixte	18	De 1900 à 2250	De 800 à 1000	(1.3)	35(-2;-4) à 38(-1;-4)dB	A*3 E*3B V*C3	C
CONDORCET	Bois Confort	124	De 1600 à 2500	De 590 à 1000	1.5		A*3 E*3B V*A3	B
CORDEY 1	Alu Confort	51	De 1990 à 2350	De 800 à 1100	(1.3)	36(-1;-4)dB	A*4 E*5B V*C3	
CORDEY 2	Alu Confort	51	De 1950 à 2350	De 810 à 1100	(1.2)	34(0;-3)dB à 37(-1;-3)dB	A*3 E*4B V*C3	
CORMELLES	Alu Confort	52	De 1990 à 2350	De 800 à 1100	1.3	34(0;-3)dB à 37(-1;-3)dB	A*3 E*4B V*C3	B
COSCO DUO	Mixte	16	De 1900 à 2350	De 800 à 1000	(0.96)	35(-2;-4)dB	A*3 E*4B V*C3	B
COTIM 11	Alu Confort	43	De 1700 à 2350	De 700 à 1200	0.93	36(-2;-5)dB	A*4 E*6B V*C3	B
COTIM 11 DUO	Mixte	8	De 1800 à 2350	De 800 à 1000	(0.95)	35(-2;-4)dB	A*3 E*4B V*C3	A
COTIM 12 DUO	Mixte	12	De 1950 à 2350	De 800 à 1000	1.4	34(-1;-4)dB	A*3 E*3B V*C3	B
COTIM 22 DUO	Mixte	11	De 1950 à 2250	De 800 à 1000	1.4	34(-1;-4)dB	A*3 E*3B V*C3	B
COTIM 23	Alu Confort	42	De 1830 à 2300	De 650 à 1000	0.93	36(-2;-5)dB	A*4 E*6B V*C3	B
CRYPTO DUO	Mixte	14	De 1950 à 2250	De 800 à 1000	1.3	34(-1;-4)dB	A*3 E*3B V*C3	A
CRYPTO-15	Alu Confort	48	De 1950 à 2350	De 650 à 1000	1.1	36(-1;-4)dB	A*4 E*5B V*C3	
CYRENE-15	Alu Confort	44	De 1900 à 2300	De 800 à 1000	1.1	36(-1;-4)dB	A*4 E*5B V*C3	
CYTISS 1	Alu Access	63	De 1900 à 2250	De 700 à 1000	1.1		[A*4 E*5B V*C3]	
CYTISS 10	Alu Access	64	De 1900 à 2250	De 800 à 1000	1.3		[A*4 E*5B V*C3]	
CYTISS 11	Alu Access	64	De 2000 à 2250	De 730 à 1000	1.2		[A*4 E*5B V*C3]	
CYTISS 12	Alu Access	64	De 2000 à 2250	De 870 à 1000	1.3		[A*4 E*5B V*C3]	

DIFFÉRENCE ENTRE DIMENSIONS TABLEAU ET DOS DE DORMANT (DD) :

**MIXTE :**

Largeur DD = tableau + 57 mm  
Hauteur DD = tableau + 28 mm

**ALUMINIUM CONFORT ET ACCESS :**

Largeur DD = tableau + 95 mm  
Hauteur DD = tableau + 47,5 mm

**PVC :**

Largeur DD = tableau + 110 mm  
Hauteur DD = tableau + 35 mm





AKI



AKITA-20



ALBION



ALICIA 8



ALOÉ 1



ALOÉ 2



ALOÉ 3



ALOÉ 4



ALOÉ 5



ALOÉ 6



AMAYA-20



ANTALYA DUO



ANTALYA-15



ARGENTEUIL



ARKAD-15



ASTRÉE DUO



ATLANTIDE DUO



ATLANTIDE-15



AURÉLIE



AUTEUIL



AUTUN



AZUMA



BRADY 1



BRADY 2



CALVI



CAMAS



CANDEL-18



CANDEL-28



CANDEL-38



CANDEL-48

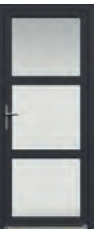

CANDEL-58



CANDEL-68



CANDEL-78



CEDOUSA-20



CELESTA DUO



CHALONS



CHARLEY 1



CHARLEY 2



CHAVENON



COLINA DUO



COLOMBELLES



COLOMBELLES  
DUO



CONDORCET



CORDEY 1



CORDEY 2



CORMELLES



COSCO DUO



COTIM 11



COTIM 11 DUO



COTIM 12 DUO



COTIM 22 DUO



COTIM 23



CRYPTO DUO



CRYPTO-15



CYRENE-15



CYTISS 1



CYTISS 10



CYTISS 11



CYTISS 12

\*Les tests d'étanchéité sont réalisés portes fermées à clé.  
Valeurs entre parenthèses : essais certifiés en cours.

Les performances indiquées ne sont pas applicables à toutes les variantes de configuration. Merci de nous consulter pour obtenir votre déclaration de performances (DoP).

**ACIER DORMANT ALU :**  
Largeur DD = tableau + 81 mm  
Hauteur DD = tableau + 36,5 mm

**BOIS ACCESS :**  
Largeur DD = tableau + 69 mm  
Hauteur DD = tableau + 34 mm

**BOIS CONFORT / NATIV / NATIV FUSION :**  
Largeur DD = tableau + 57 mm  
Hauteur DD = tableau + 28 mm

MODÈLE	GAMME	PAGE	Dim. Mini et Maxi sur mesure (dim. tableau en cm)		Coefficient Ud W/(m².K) selon la norme NF EN 14351-1	Performance d'affaiblisse- ment Acoustique Rw(C;C <sub>v</sub> ) dB en prestation de base, dim. 215x90	Performance d'étanchéité AEW* en prestation de base, dim. 215x90	Indice envi- ronne- mental
			Hauteur	Largeur				
CYTISS 13	Alu Access	64	De 1820 à 2250	De 700 à 1000	[1.2]		[A*4 E*5B V*C3]	
CYTISS 2	Alu Access	60	De 1750 à 2250	De 700 à 1000	1.1		[A*4 E*5B V*C3]	
CYTISS 3	Alu Access	63	De 1700 à 2250	De 810 à 1000	1.1		[A*4 E*5B V*C3]	
CYTISS 4	Alu Access	63	De 1910 à 2250	De 657 à 1000	1.3		[A*4 E*5B V*C3]	
CYTISS 5	Alu Access	63	De 1910 à 2250	De 814 à 1000	1.3		[A*4 E*5B V*C3]	
CYTISS 6	Alu Access	65	De 1900 à 2250	De 700 à 1000	1.2		[A*4 E*5B V*C3]	
CYTISS 7	Alu Access	62	De 1939 à 2250	De 657 à 1000	1.3		[A*4 E*5B V*C3]	
CYTISS 8	Alu Access	60	De 1918 à 2250	De 692 à 1000	1.3		[A*4 E*5B V*C3]	
CYTISS 9	Alu Access	61	De 1880 à 2250	De 750 à 1000	[1.3]		[A*4 E*5B V*C3]	
ELEKTRO 1 / 1.1	Alu Confort	30	De 1900 à 2500	De 800 à 1200	1.2	36[-1;-4]dB	A*4 E*5B V*C3	
ELEKTRO 2 / 2.1	Alu Confort	31	De 1900 à 2500	De 850 à 1200	1.1	36[-1;-4]dB	A*4 E*5B V*C3	
ELEKTRO 3 / 3.1	Alu Confort	31	De 2000 à 2500	De 850 à 1200	1.2	36[-1;-4]dB	A*4 E*5B V*C3	
ELIAS	Acier	104	De 1790 à 2150	De 760 à 1000	1.5	29[-4;-5]dB à 33[-2;-4]dB	A*3 E*3B V*C3	
EQUALIZ 1.1	Alu Confort	33	De 2000 à 2500	De 850 à 1200	0.93	36[-2;-5]dB	A*4 E*6B V*C3	B
EQUALIZ 1.3	Alu Confort	32	De 2000 à 2500	De 850 à 1200	0.93	36[-2;-5]dB	A*4 E*6B V*C3	B
ERINA DUO	Mixte	11	De 1950 à 2250	De 800 à 1000	1.6	38[-1;-4]dB	A*3 E*3B V*C3	
GALENA	Acier	102	De 1820 à 2150	De 760 à 1000	1.4	29[-4;-5]dB à 33[-2;-4]dB	A*3 E*3B V*C3	
GLAM	Alu Confort	41	De 1950 à 2350	De 700 à 1000	1.1	36[-1;-4]dB	A*4 E*5B V*C3	
GRIFF 1	Alu Confort	37	De 1700 à 2350	De 740 à 1100	0.93	36[-2;-5]dB	A*4 E*6B V*C3	B
GRIFF 1 DUO	Mixte	8	De 1900 à 2350	De 800 à 1000	[0.95]	35[-2;-4]dB	A*3 E*4B V*C3	A
GRIFF 1.1	Alu Confort	37	De 1700 à 2350	De 740 à 1100	0.93	36[-2;-5]dB	A*4 E*6B V*C3	B
GRIFF 1.1 DUO	Mixte	8	De 1900 à 2250	De 800 à 1000	[0.95]	35[-2;-4]dB	A*3 E*4B V*C3	A
GRIFF 2	Alu Confort	35	De 1700 à 2500	De 700 à 1200	0.93	36[-2;-5]dB	A*4 E*6B V*C3	B
GRIFF 2.1	Alu Confort	35	De 1700 à 2500	De 700 à 1200	0.93	36[-2;-5]dB	A*4 E*6B V*C3	B
GRIFF 2.3	Alu Confort	35	De 1700 à 2500	De 700 à 1200	0.93	36[-2;-5]dB	A*4 E*6B V*C3	B
HANA0-20	Acier	98	De 1950 à 2150	De 760 à 1000	[1.4]		[A*4 E*5B V*C3]	
HELENA	Acier	104	De 1880 à 2150	De 740 à 1000	1.2	29[-4;-5]dB à 33[-2;-4]dB	A*3 E*3B V*C3	
HOLLY 1	PVC	86	De 1918 à 2313	De 776 à 1106	1.4		A*3 E*7B V*C3	
HOLLY 3	PVC	87	De 1918 à 2313	De 766 à 1106	1.5		A*3 E*7B V*C3	
HOLLY 4	PVC	86	De 1918 à 2313	De 716 à 1106	1.4		A*3 E*7B V*C3	
IBERI DUO	Mixte	20	De 1900 à 2250	De 800 à 1000	1.2	38[-1;-4]dB	A*3 E*3B V*C3	
IDRA	Alu Confort	39	De 1830 à 2350	De 760 à 1000	1.1	36[-1;-4]dB	A*4 E*5B V*C3	
IOKO-20	Acier	101	De 1730 à 2150	De 700 à 1000	[1.4]		[A*4 E*5B V*C3]	
IZAR	Alu Confort	38	De 1950 à 2250	De 760 à 1000	1.1	36[-1;-4]dB	A*4 E*5B V*C3	
KELLYS 1	PVC	82	De 2058 à 2313	De 716 à 1106	1.7		A*3 E*7B V*C3	
KELLYS 2	PVC	82	De 1810 à 2313	De 716 à 1106	1.7		A*3 E*7B V*C3	
KELLYS 3	PVC	86	De 1878 à 2313	De 716 à 1106	1.7		A*3 E*7B V*C3	
KELLYS 4	PVC	86	De 1876 à 2313	De 716 à 1106	1.7		A*3 E*7B V*C3	
KELLYS 5	PVC	84	De 1818 à 2313	De 716 à 1106	1.5		A*3 E*7B V*C3	
KELLYS 6	PVC	85	De 1638 à 2313	De 716 à 1106	1.5		A*3 E*7B V*C3	
KELLYS 7	PVC	85	De 1702 à 2313	De 716 à 1106	1.6		A*3 E*7B V*C3	
KELLYS 8	PVC	85	De 1702 à 2313	De 716 à 1106	1.5		A*3 E*7B V*C3	
KENJI	Acier	101	De 1800 à 2150	De 760 à 1000	1.0	29[-4;-5]dB	A*4 E*5B V*C3	
K2	Alu Confort	28	De 1700 à 2500	De 700 à 1200	0.93	36[-2;-5]dB	A*4 E*6B V*C3	
LINOSA	Alu Confort	56	De 1950 à 2300	De 800 à 1000	1.0	34[0;-3]dB à 37[-1;-3]dB	A*3 E*4B V*C3	B
LINOSA DUO	Mixte	20	De 1900 à 2250	De 800 à 1000	[1.1]	38[-1;-4]dB	A*3 E*3B V*C3	
LONDRES	Bois Access	113	De 1900 à 2150	De 780 à 1000	1.3	29[-1;-3]dB	A*3 E*3B V*C3	
LORIENT	Bois Access	113	De 1900 à 2150	De 780 à 1000	1.7	31[-2;-2]dB	A*3 E*3B V*C3	
LUNEL	Bois Access	112	De 1900 à 2150	De 880 à 1000	1.7	31[-2;-2]dB	A*3 E*3B V*C3	
LUSSAULT	Bois Confort	122	De 1900 à 2350	De 790 à 1000	[1.4]	36[-1;-4]dB	A*3 E*3B V*A3	
LUTECE	Bois Confort	125	De 1900 à 2500	De 680 à 1000	1.5	36[-1;-4]dB	A*3 E*3B V*A3	B
MANDELIEU	Bois Access	112	De 1900 à 2150	De 880 à 1000	1.7	31[-2;-2]dB	A*3 E*3B V*C3	
MANOSQUE	Bois Access	112	De 1900 à 2150	De 780 à 1000	1.5	32[-1;-3]dB	A*3 E*3B V*C3	
MARIE	Bois Access	113	De 1700 à 2150	De 700 à 1000	1.1		A*3 E*3B V*C3	
MEDINA	Alu Confort	53	De 1990 à 2350	De 800 à 1100	1.6	34[0;-3]dB à 37[-1;-3]dB	A*3 E*4B V*C3	B
MEDINA DUO	Mixte	18	De 1900 à 2250	De 800 à 1000	1.6	38[-1;-4]dB	A*3 E*3B V*C3	
MILKY 1	PVC	86	De 1880 à 2313	De 709 à 1106	1.7		A*3 E*7B V*C3	
MILKY 2	PVC	85	De 1800 à 2313	De 709 à 1106	1.7		A*3 E*7B V*C3	
MILKY 3	PVC	82	De 2058 à 2313	De 746 à 1106	1.7		A*3 E*7B V*C3	
MILKY 4	PVC	82	De 1778 à 2313	De 646 à 1106	1.7		A*3 E*7B V*C3	
MILKY 5	PVC	82	De 1718 à 2313	De 766 à 1106	1.7		A*3 E*7B V*C3	
NAGANO	Acier	98	De 1700 à 2150	De 700 à 1000	1.0	29[-4;-5]dB	A*4 E*5B V*C3	



CYTISS 13



CYTISS 2



CYTISS 3



CYTISS 4



CYTISS 5



CYTISS 6



CYTISS 7



CYTISS 8



CYTISS 9



ELEKTRO 1



ELEKTRO 2



ELEKTRO 3



ELIAS



EQUALIZ 1.1



EQUALIZ 1.3



ERINA DUO



GALENA



GLAM



GRIFF 1



GRIFF 1 DUO



GRIFF 1.1



GRIFF 1.1 DUO



GRIFF 2



GRIFF 2.1



GRIFF 2.3



HANA0-20



HELENA



HOLLY 1



HOLLY 3



HOLLY 4



IBERI DUO



IDRA



IOKO-20



IZAR



KELLYS 1



KELLYS 2



KELLYS 3



KELLYS 4



KELLYS 5



KELLYS 6



KELLYS 7



KELLYS 8



KENJI



K2



LINOSA



LONDRES



LORIENT



LUNEL



LUSSAULT



LUTECE



MANDELIU



MANOSQUE

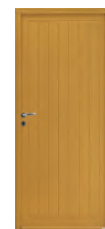

MARIE



MEDINA



MEDINA DUO



MILKY 1



MILKY 2



MILKY 3



MILKY 4



MILKY 5



NAGANO



MODÈLE	GAMME	PAGE	Dim. Mini et Maxi sur mesure (dim. tableau en cm)		Coefficient Ud W/(m².K) selon la norme NF EN 14351-1	Performance d'affaiblisse- ment Acoustique Rw(C;C <sub>1</sub> ) dB en prestation de base, dim. 215x90	Performance d'étanchéité AEV* en prestation de base, dim. 215x90	Indice envi- ronne- mental
			Hauteur	Largeur				
NATIV 1	Nativ	137	De 1800 à 2250	De 800 à 1200	(0.76)	32(0;-2)dB	A*3 E*6B V*C3	A+
NATIV 2	Nativ	135	De 1800 à 2250	De 800 à 1200	(0.76)	32(0;-2)dB	A*3 E*6B V*C3	A+
NATIV 3	Nativ	138	De 2050 à 2250	De 800 à 1200	(0.76)	32(0;-2)dB	A*3 E*6B V*C3	A+
NATIV 8	Nativ	137	De 1800 à 2250	De 800 à 1200	(0.76)	32(0;-2)dB	A*3 E*6B V*C3	A+
NATIV 9 FUSION	Nativ	140	De 1800 à 2250	De 850 à 1200	(0.81)	32(0;-2)dB	A*3 E*6B V*C3	
NATIV 10 FUSION	Nativ	141	De 1800 à 2250	De 800 à 1200	(0.81)	32(0;-2)dB	A*3 E*6B V*C3	
NATIV 11 FUSION	Nativ	141	De 1800 à 2250	De 800 à 1200	(0.81)	32(0;-2)dB	A*3 E*6B V*C3	
NATIV 20 FUSION SHOU SUGI BAN	Nativ	143	De 1800 à 2250	De 850 à 1200	(0.81)	32(0;-2)dB	A*3 E*6B V*C3	
NATIV 21 FUSION SHOU SUGI BAN	Nativ	143	De 1800 à 2250	De 800 à 1200	(0.81)	32(0;-2)dB	A*3 E*6B V*C3	
NATIV 22 FUSION SHOU SUGI BAN	Nativ	143	De 1800 à 2250	De 800 à 1200	(0.81)	32(0;-2)dB	A*3 E*6B V*C3	
NEPTUNE	Alu Grand Trafic	72	De 1900 à 2350	De 800 à 1100	1.6			
NIKAO	Acier	101	De 1710 à 2150	De 700 à 1000	1.0	29(-4;-5)dB	A*4 E*5B V*C3	
NINJA 1	Acier	94	De 1950 à 2150	De 700 à 1000	(1.4)		[A*4 E*5B V*C3]	
NINJA 2	Acier	94	De 1700 à 2150	De 700 à 1000	1.0	29(-4;-5)dB	A*4 E*5B V*C3	A
ODENSE	Acier	98	De 1700 à 2150	De 750 à 1000	1.0	29(-4;-5)dB	A*4 E*5B V*C3	
OLYZ	Alu Confort	38	De 1950 à 2250	De 657 à 1200	1.1	36(-1;-4)dB	A*4 E*5B V*C3	
OPUS 1 DUO	Mixte	23	De 1800 à 2250	De 800 à 1000	0.89	34(-1;-4)dB	A*3 E*4B V*C3	
OPUS 2 DUO	Mixte	23	De 1800 à 2250	De 800 à 1000	0.89	34(-1;-4)dB	A*3 E*4B V*C3	
OPUS 3 DUO	Mixte	23	De 1800 à 2250	De 800 à 1000	0.89	34(-1;-4)dB	A*3 E*4B V*C3	
OPUS 4 DUO	Mixte	23	De 1800 à 2250	De 800 à 1000	0.89	34(-1;-4)dB	A*3 E*4B V*C3	
PALM	Alu Confort	48	De 1900 à 2350	De 650 à 1000	1.1	36(-1;-4)dB	A*4 E*5B V*C3	
PALM DUO	Mixte	15	De 1950 à 2250	De 800 à 1000	1.4	34(-1;-4)dB	A*3 E*3B V*C3	B
PICTO 1	Alu Confort	55	De 1950 à 2350	De 800 à 1100	0.93	36(-2;-5)dB	A*4 E*6B V*C3	B
PICTO 3	Alu Confort	55	De 1970 à 2350	De 800 à 1100	1.2	34(0;-3)dB à 37(-1;-3)dB	A*3 E*4B V*C3	B
PRADES	Bois Confort	126	De 1600 à 2500	De 590 à 1000	1.1	38(-2;-5)dB	A*3 E*3B V*A3	A
PRADO DUO	Mixte	19	De 1900 à 2250	De 800 à 1000	1.2	38(-1;-4)dB	A*3 E*3B V*C3	
PS 17	Alu Access	67	De 1700 à 2250	De 600 à 1000	1.1		[A*4 E*5B V*C3]	
PS 27	Alu Access	67	De 1700 à 2250	De 810 à 1000	1.3		[A*3 E*4B V*C3]	
PSL-19	Acier	105	De 1700 à 2150	De 750 à 1000	(1.1)		[A*4 E*5B V*C3]	
PSP	Acier	105	De 1700 à 2150	De 700 à 1000	1.0	29(-4;-5)dB	A*4 E*5B V*C3	
PST-19	Acier	105	De 1700 à 2150	De 750 à 1000	(1.2)		[A*4 E*5B V*C3]	
PSV-19	Acier	105	De 1730 à 2150	De 700 à 1000	(1.4)		[A*4 E*5B V*C3]	
REIMS	Bois Confort	125	De 1600 à 2350	De 580 à 1000	1.5	32(-1;-2)dB	A*3 E*3B V*A3	B
RICHELIEU	Bois Confort	122	De 1900 à 2350	De 890 à 1000	1.5	36(-1;-4)dB	A*3 E*3B V*A3	B
SAMAZAN	Bois Confort	126	De 1600 à 2500	De 590 à 1000	1.1	38(-2;-5)dB	A*3 E*3B V*A3	A
SANAKA	Acier	94	De 1700 à 2150	De 740 à 1000	1.0	29(-4;-5)dB	A*4 E*5B V*C3	
SANCERRES	Bois Confort	125	De 1700 à 2250	De 780 à 930	1.5	32(-1;-2)dB	A*3 E*3B V*A3	C
SAORI	Acier	99	De 1700 à 2150	De 750 à 1000	1.0	29(-4;-5)dB	A*4 E*5B V*C3	
SARAGOSSE	Acier	104	De 1790 à 2150	De 760 à 1000	1.0	29(-4;-5)dB	A*4 E*5B V*C3	
SAYA	Acier	99	De 1700 à 2150	De 760 à 1000	1.0	29(-4;-5)dB	A*4 E*5B V*C3	
SEATTLE	Acier	104	De 1880 à 2150	De 760 à 1000	1.5	29(-4;-5)dB à 33(-2;-4)dB	A*3 E*3B V*C3	
SEGUR	Bois Confort	127	De 1500 à 2250	De 580 à 1000	1.4	31(-1;-2)dB	A*3 E*3B V*A3	
SELA-20	Acier	97	De 1730 à 2150	De 700 à 1000	(1.4)		[A*4 E*5B V*C3]	
SIERO	Alu Confort	56	De 1900 à 2250	De 800 à 1000	1.2	34(0;-3)dB à 37(-1;-3)dB	A*3 E*4B V*C3	B
SILK-201	Acier	101	De 1860 à 2150	De 700 à 1000	(1.3)		[A*4 E*5B V*C3]	
SILK-202	Acier	99	De 1870 à 2150	De 700 à 1000	(1.3)		[A*4 E*5B V*C3]	
SVEN	Acier	101	De 1790 à 2150	De 760 à 1000	(1.4)	29(-4;-5)dB à 33(-2;-4)dB	A*3 E*3B V*C3	
TRACY 1	PVC	88	De 1918 à 2313	De 716 à 1106	1.4		A*3 E*7B V*C3	
TRACY 2	PVC	89	De 1918 à 2313	De 716 à 1106	1.9		A*3 E*7B V*C3	
TRACY 3	PVC	89	De 1918 à 2313	De 716 à 1106	1.6		A*3 E*7B V*C3	
VALENÇAY	Bois Confort	123	De 1600 à 2500	De 590 à 1000	1.6	36(-1;-4)dB	A*3 E*3B V*A3	B
VEGA 1	PVC	89	De 1918 à 2313	De 766 à 1106	1.4		A*3 E*7B V*C3	
VEGA 2	PVC	89	De 1918 à 2313	De 766 à 1106	1.4		A*3 E*7B V*C3	
VOLT	Alu Confort	40	De 1800 à 2500	De 700 à 1100	1.1	36(-1;-4)dB	A*4 E*5B V*C3	
VOLT DUO	Mixte	11	De 1900 à 2250	De 800 à 1000	1.5	36(0;-3)dB	A*3 E*3B V*C3	
WILLIS	Alu Confort	56	De 1950 à 2300	De 800 à 1000	1.3	34(0;-3)dB à 37(-1;-3)dB	A*3 E*4B V*C3	B

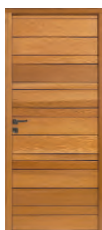

NATIV 1



NATIV 2



NATIV 3



NATIV 8



NATIV 9  
FUSION



NATIV 10  
FUSION



NATIV 11  
FUSION



NATIV 20 FUSION  
SHOU SUGI BAN



NATIV 21 FUSION  
SHOU SUGI BAN



NATIV 22 FUSION  
SHOU SUGI BAN



NEPTUNE



NIKAO



NINJA 1



NINJA 2



ODENSE



OLYZ



OPUS 1 DUO



OPUS 2 DUO



OPUS 3 DUO



OPUS 4 DUO



PALM



PALM DUO



PICTO 1



PICTO 3



PRADES



PRADO DUO



PS 17



PS 27



PSL-19



PSP



PST-19



PSV-19



REIMS



RICHELIEU



SAMAZAN



SANAKA



SANCERRES



SAORI



SARAGOSSE



SAYA



SEATTLE



SEGUR



SELA-20



SIERO



SILK-201



SILK-202



SVEN



TRACY 1



TRACY 2



TRACY 3



VALENÇAY



VEGA 1



VEGA 2



VOLT



VOLT DUO



WILLIS





Zilte<sup>n</sup> P o r t e s

DISTRIBUÉ PAR

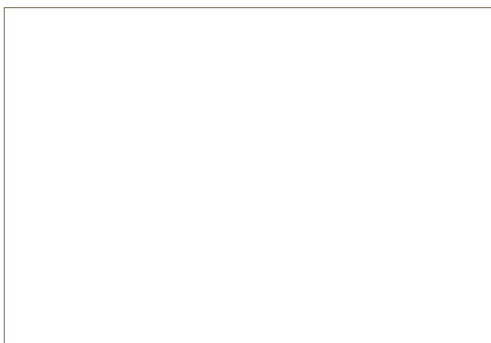

Impression sur papier constitué de fibres en provenance des forêts écogérées (PEFC : Programme Européen des Forêts Certifiées) dans le respect d'une gestion durable des forêts.