

COULISSANTS
FRAPPES - PORTE
VÉRANDA

EXPERT EN MENUISERIES ALUMINIUM



LALOI

Menuiseries

LALOI MENUISERIES



Société **installée depuis 1997** dans la **région toulousaine**, nous sommes spécialisés dans la fabrication de **menuiseries aluminium, exclusivement pour les professionnels.**

Pour répondre aux exigences de nos clients et pour renforcer notre engagement écoresponsable, notre usine investit régulièrement dans les **moyens industriels** afin d'**optimiser nos coûts**, nos **délais de fabrication** et la **qualité de nos produits.**

Nous répondons aux **exigences RT2012 et BBC**, ainsi qu'aux **nouvelles normes phoniques** (NRA 07/17), pour offrir à nos clients une gamme complète de portes, galandages et fenêtres en aluminium pour tous leurs **chantiers en neuf ou rénovation.**

« Notre entreprise est porteuse de valeurs fortes. La qualité, la fiabilité, la technicité et le respect de l'environnement sont au cœur de notre métier. »

Benjamin LALOI





► UN EXPERT À VOS CÔTÉS

Nos atouts

- La **fabrication sur mesure** de menuiseries pour s'adapter parfaitement à vos besoins,
- La **maîtrise de chantiers** en rénovation ou de constructions neuves,
- Un **réseau de professionnels** sélectionnés pour leur expertise dans la pose de menuiseries sur-mesure,
- Un **savoir-faire technique** pointu et une rigueur au service de votre chantier,
- Un **conseil personnalisé** pour choisir le meilleur vitrage,
- Un **confort d'utilisation optimal** grâce à des performances thermiques et phoniques de qualité.

Pourquoi choisir l'aluminium ?

- L'aluminium est un matériau noble, élégant, **résistant** dans le temps et nécessitant **peu d'entretien**. Il est également réputé pour être **recyclable à l'infini**, sans perdre aucune de ses qualités. Son émission COV (composé organique volatil) **classée A+**, indique un niveau d'émission très peu élevé (produit le plus performant). En résumé, choisir l'aluminium, c'est opter pour une menuiserie de **qualité** qui ne fait pas de compromis entre confort, performance, durabilité et esthétique.



NOTRE PARTENAIRE

Parce que chacun de vos projets présente ses propres spécificités, **nous avons choisi comme partenaire, AluK.**

Gammiste reconnu dans le secteur des **systèmes de menuiserie aluminium**, les équipes d'AluK nous accompagnent en apportant leur **expertise** et leur **professionnalisme**.

AluK propose un large choix de systèmes en aluminium avec de nombreuses **solutions techniques** et des **performances thermiques, d'isolation et d'étanchéité optimales**.

ALUK®

BASE 67

► UNE OFFRE COMPLÈTE ET POLYVALENTE.

La gamme 67 que vous propose **Laloi Menuiseries** présente **d'excellentes performances**, tout en garantissant un **temps de mise en œuvre réduit**.

Elle offre un large choix de dormants pour répondre aux besoins des **réalisations neuves et travaux de rénovation**. Plusieurs profils complémentaires sont également disponibles pour une intégration parfaite quel que soit les conditions de pose.

En configuration coulissant, frappe ou porte, **plusieurs environnements d'ouvrants** sont disponibles afin de disposer de solutions sur mesure. Ainsi, cette gamme 67 vous permet de choisir la configuration la plus adaptée à votre besoin suivant le design et les performances requises.

Cette gamme haute performance intègre également **une nouvelle génération d'accessoires, simples et rapides à mettre en œuvre**.

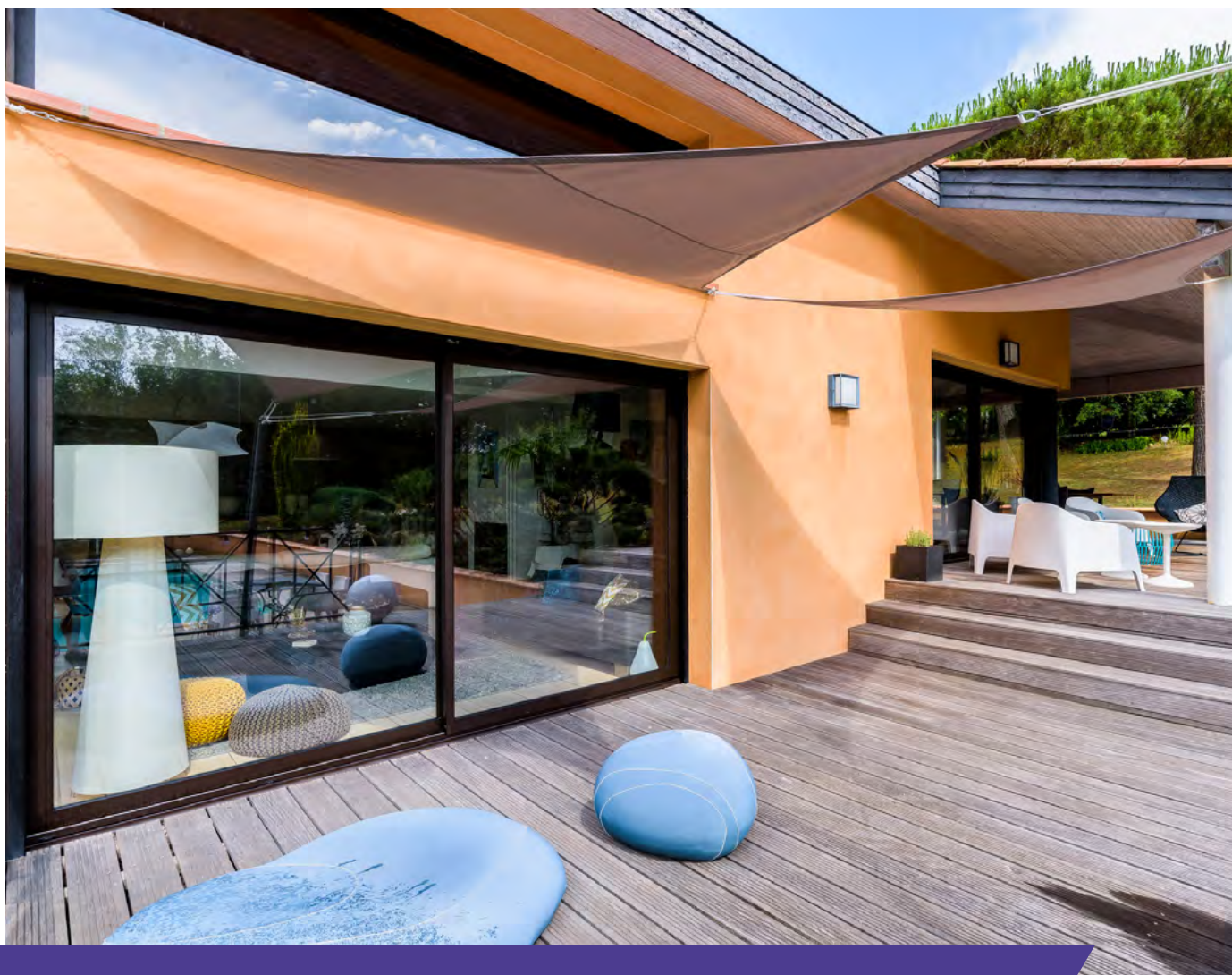



■ OFFRE PREMIUM ET ONE

Grâce à la modularité de notre offre, nos coulissants, frappes et portes permettent sur la même base de proposer des atouts premium ou standard sans changer l'apparence de votre ouverture avec l'adaptation de leurs performances.

➤ COULISSANT

L'offre de coulissant 67CL se compose de **plusieurs typologies d'ouvrants CL36, CL32**. Ces différentes configurations offrent chacune des performances et un design propre.

- Des lignes tendues pour des **réalisations architecturales**.

➤ FRAPPE

L'offre de frappe permet d'associer **plusieurs solutions d'ouvrants sur un même environnement de dormant**. Elle permet ainsi une réelle flexibilité et une grande facilité d'utilisation.

- Ouvrant visible architecturale.
- Ouvrant caché.

Cette gamme de frappe se compose également d'une **offre de profilés spécifiques pour les bâtiments non résidentiels**.

➤ PORTE

L'offre de porte 67PL permet de disposer de **solutions adaptées aux chantiers et marchés résidentiels**. Elle présente d'**excellentes performances thermiques** et une **étanchéité optimale**.

➤ VÉRANDA

L'offre véranda 67V permet d'**intégrer** à sa structure des **fenêtres et portes fenêtres** 1et 2 vantaux, des **coulissants** jusqu'à 6 vantaux et des **châssis composés**. Sa toiture allie **performances et fiabilité** pour des pièces à vivre confortables en **toutes saisons**.

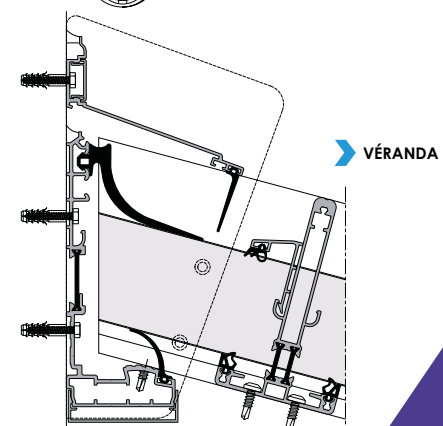
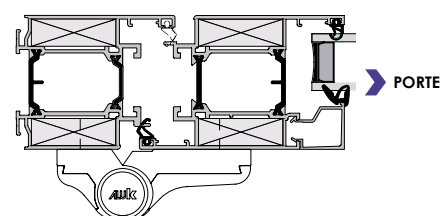
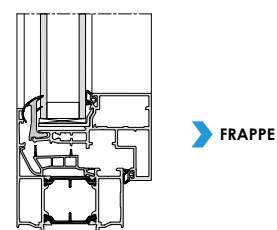
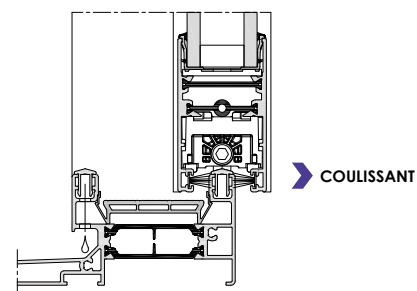

67FR

FRAPPE OUVRANT CACHÉ

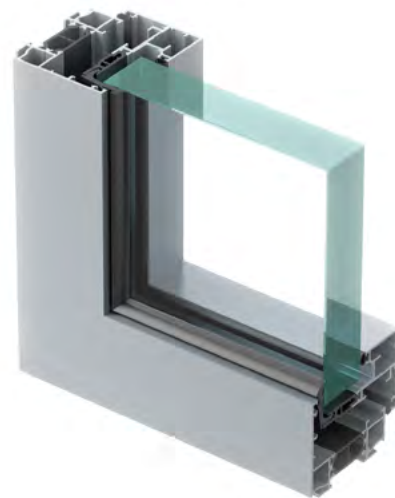

DES PERFORMANCES OPTIMALES

- Châssis à très hautes performances.
- Excellent niveau d'étanchéité : A4.

UN TEMPS DE FABRICATION RÉDUIT

- Nouvelle génération d'accessoires.
- Simplicité de montage et de pose.

CONFIGURATIONS

- Fenêtres et porte-fenêtres.
- Châssis fixe, ouvrant à la française ou oscillo-battant 1 et 2 vantaux, soufflet, ensembles composés.
- Dormant coupe d'onglet avec tapées d'isolation jusqu'à 200 mm.
- Seuil plat PMR à rupture de pont thermique.

OPTION

- Poignée centrée avec renvoi de fouillot.



Bâtiment basse consommation



Étanchéité à l'air maximale



Personne à mobilité réduite

DTA : 6/15-2233*02 Mod

¹Fenêtre 1V L1250 mm x H1480 mm - Ug 0.7 WE
²Fenêtre 1V L1250 mm x H1480 mm - Ug : 1.0 WE
³Fenêtre 1V L1330 mm x H2250 mm - 44.2Si/15/8
⁴Fenêtre 1V L1340 mm x H1620 mm

CARACTÉRISTIQUES TECHNIQUES

Remplissage	Jusqu'à 32 mm
Poids maxi / vantail	100 kg
Hauteur maxi	2200 mm

PERFORMANCES

Thermique triple vitrage ¹	Uw : 1.04 W/m ² .K – Sw : 0.43 Tlw : 0.53
Thermique double vitrage ²	Uw : 1.3W/m ² .K – Sw : 0.53 Tlw : 0.64
Acoustique Rw (C;Ctr) ³	Jusqu'à 39 (-2 ; -4) dB
Étanchéité (AEV) ⁴	A4 E750AE VC3

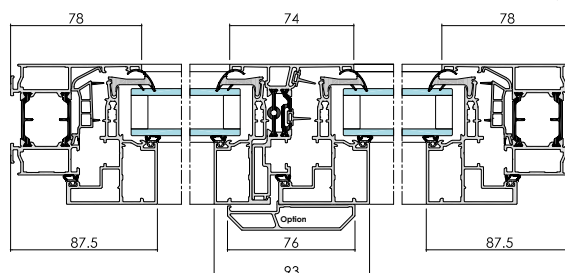
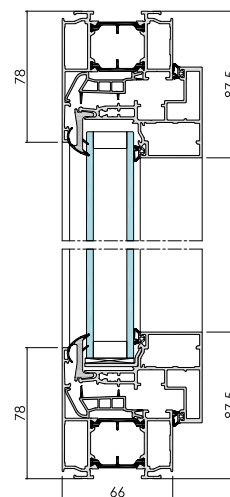

67FR

FRAPPE OUVRANT VISIBLE

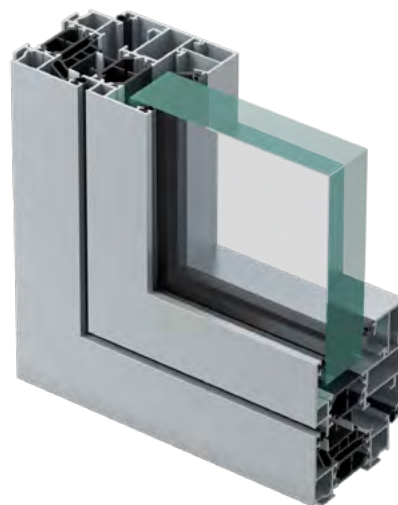

DES PERFORMANCES DE PREMIER ORDRE

- Châssis à très hautes performances.
- Isolation phonique optimale grâce à la poignée acoustique avec mousse.

DES LIGNES PROPRES À CHAQUE TYPE DE RÉALISATION

- Un même dormant multi-usage.
- Des lignes droites pour un design moderne.

CONFIGURATIONS

- Porte-fenêtres.
- Châssis fixe, ouvrant à la française ou oscillo-battant 1 et 2 vantaux, soufflet, ensembles composés.
- Dormant coupe d'onglet avec tapées rapportées et coupe droite.
- Seuil plat PMR à rupture de pont thermique.

CARACTÉRISTIQUES TECHNIQUES	
Remplissage	Jusqu'à 68 mm
Poids maxi / vantail	Selon quincaillerie
Hauteur maxi	2700 mm

PERFORMANCES	
Thermique triple vitrage ¹	Uw : 1.13 W/m ² .K – Sw : 0.41 Tlw : 0.49
Thermique double vitrage ¹	Uw : 1.34W/m ² .K – Sw : 0.50 Tlw : 0.59
Acoustique Rw (C;Ctr) ²	Jusqu'à 43 (-1 ; -4) dB
Étanchéité (AEV) ³	A3 E8A VCA3

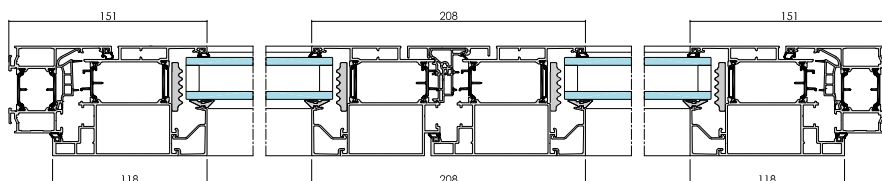
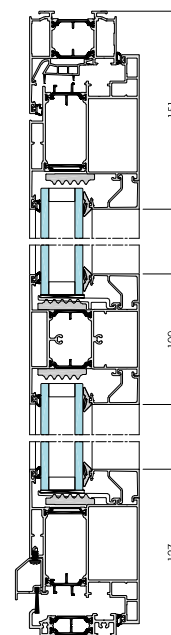

Bâtiment basse consommation



Personne à mobilité réduite

DTA : 6/15-2233*02 Mod

¹Fenêtre 1V dimensions Acotherm

²Fenêtre 2V L1450 mm x H2180 mm - 64.2 S1/24/86.2S1

³Porte Fenêtre H2180 mm x H935 mm - PMR

67CL32

COULISSANT ET GALANDAGE



ADAPTÉ AUX PROJETS ARCHITECTURAUX

- Châssis **polyvalents**.
- Les lignes fines et épurées.
- Possibilités ou option **acoustiques**.

DES PERFORMANCES REMARQUABLES

- Excellent niveau d'étanchéité : **A4**.
- Guide centreur réglable.

CONFIGURATIONS

- Fenêtres et portes-fenêtres, neuf et rénovation.
- Châssis jusqu'à 3 rails et 6 vantaux, ensembles composés.
 - Coulissant jusqu'à 4 rails, 4 vantaux.
 - **Galandage** jusqu'à 4 rails et 4 vantaux.
- Profilés dormants périphériques et monoblocs.

OPTIONS

- Bouclier thermique.
- Cache rail en finition premium.



Bâtiment basse consommation



Personne à mobilité réduite



Étanchéité à l'air maximale

DTA : 6/14-2228_V1.

¹Porte-fenêtre 2V L 2350 mm x H 2180 mm

Bouclier thermique et recueil d'eau

²Porte-fenêtre 2V L 2800 mm x H 2700 mm

Bouclier thermique et recueil d'eau

CARACTÉRISTIQUES TECHNIQUES	
Remplissage	Jusqu'à 32 mm
Poids maxi / vantail	200 kg*
Hauteur maxi	2700 mm*

*Solution rail inox et chariot charge lourde.

PERFORMANCES	
Thermique double vitrage ¹	Uw : 1.4 W/m ² .K – Sw : 0.64 Tlw : 0.65
Acoustique Rw (C;Ctr)	Jusqu'à 34 (-1 ; -2) dB
Étanchéité (AEV) ²	A4 E9A VC2

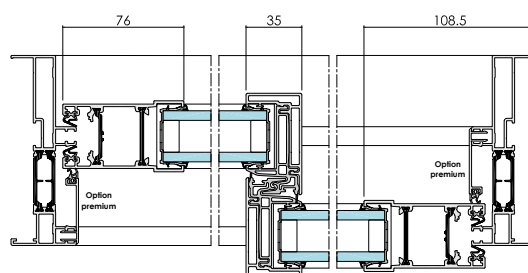
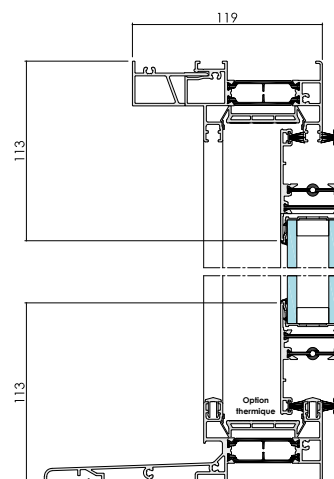

67CL36

COULISSANT ET GALANDAGE



ADAPTÉ AUX PROJETS ARCHITECTURAUX

- Châssis **grandes dimensions**.
- Les lignes droites et tendues.

DES PERFORMANCES OPTIMALES

- Châssis à **haute isolation thermique**.
- Remplissage en double et triple vitrage.
- Sécurité renforcée : jusqu'à 4 points de fermeture

CONFIGURATIONS

- Fenêtres et portes-fenêtres, neuf et rénovation.
- Châssis jusqu'à 3 rails et 6 vantaux, ensembles composés.
 - Coulissant jusqu'à 3 rails, 6 vantaux.
 - **Galandage** jusqu'à 4 rails, 4 vantaux.
- Profilés coupe d'onglet et coupe droite (galandage) avec tapées rapportées.

CARACTÉRISTIQUES TECHNIQUES	
Remplissage	Jusqu'à 36 mm
Poids maxi / vantail	250 kg*
Hauteur maxi	2700 à 3000 mm*

*Solution rail inox et chariot charge lourde.

PERFORMANCES	
Thermique double vitrage ¹	Uw : 1.4 W/m ² .K – Sw : 0.50 Tlw : 0.65
Thermique triple vitrage ²	Uw : 1.0 W/m ² .K – Sw : 0.50 Tlw : 0.65
Acoustique Rw (C;Ctr)	Jusqu'à 35 (-1 ; -3) dB
Étanchéité (AEV)	A4 E5B VB3

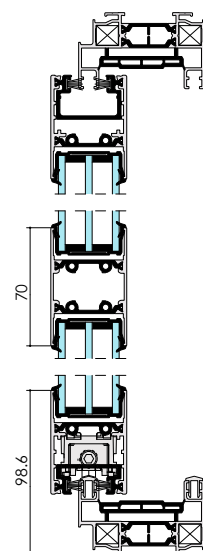

Très hautes performances



Personne à mobilité réduite



Étanchéité à l'air maximale

DTA : 6/14-2228_V1.

¹Porte-fenêtre 2V L 2350 mm x H 2180 mm - Ug : 1.0 WE
²Porte-fenêtre 2V L 2350 mm x H 2180 mm - Ug : 0.5 WE

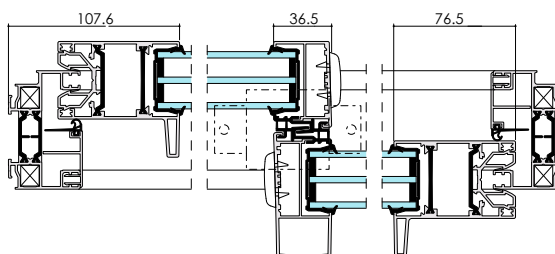

67PL PORTE



©Olivier Stoker architecte



LA SOLUTION PLANE POLYVALENTE.

- Dormants et ouvrants en **forme plane**.
- Porte à **usage intensif**.
- Offre complète de **seuils plats PMR** : extra-plat (8mm), tubulaire (20mm), application pour crémone pompier. Solution porte brosse.

DES PERFORMANCES DE PREMIER ORDRE.

- Performances thermiques : **1.5 W/m².K**
- **Étanchéité optimale.**
- Certifiée **1 million de cycles - classe 8**.

CONFIGURATIONS

- Porte d'entrée résidentiel et tertiaire, neuf et rénovation.
- Ouverture à la française, à l'anglaise, va et vient, anti-pince doigts, 1 et 2 vantaux, ensembles composés.
- Dormant coupe d'onglet avec tapées rapportées.
- Disponible en fond plat ou pied de clippage.
- Points de fermeture : multipoints.

CARACTÉRISTIQUES TECHNIQUES	
Remplissage	Jusqu'à 52 mm
Poids maxi / vantail	120 kg à 150 kg (Selon configuration)
Hauteur maxi	2700 mm
Largeur maxi	2500 mm (pour un 2 vantaux)

PERFORMANCES	
Thermique double vitrage*	Uw : 1.5 W/m².K – Sw : 0.39 Tlw : 0.50
Acoustique	39 (-1 ; -3) dB
Étanchéité (AEV)	A4 E8A VA3

*Porte 1 vantail (L 1.06 x H 2.18) - Ug : 1.0 WE

PAUMELLE EN APPLIQUE

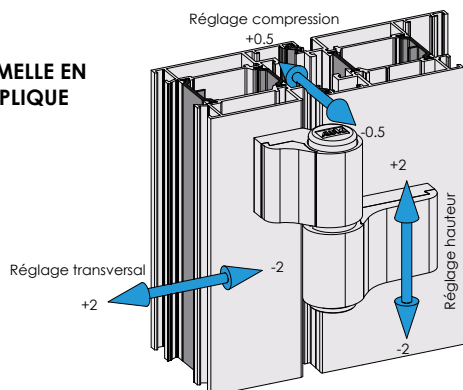

Très hautes performances



Résistance



Personne à mobilité réduite

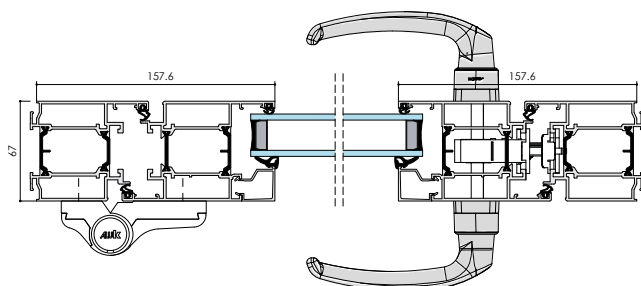
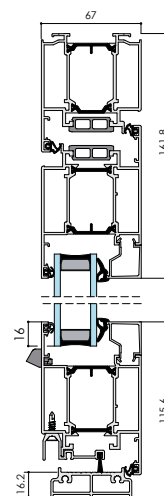



67V VÉRANDA

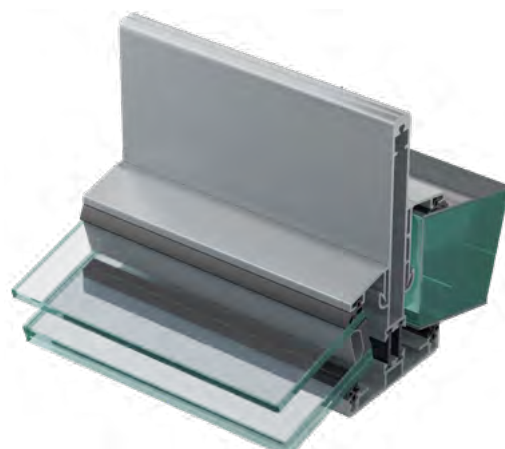

SYSTÈME D'UNE TRÈS GRANDE MODULARITÉ.

- **Configuration** de toitures pour un style **traditionnel et contemporain**.
- **Large choix d'ouvertures** parmi nos gammes 67 mm.
- Grandes portées pour des pièces de vie **grandes dimensions**.
- **Nombreuses options esthétiques** disponibles pour un projet sur-mesure.

CARACTÉRISTIQUES

- Toitures : épine.
- Configurations : avec noue, en appui, avec arêtier, rayonnante.
- Poteaux à angles fixes et variables.

OPTIONS

- **Descente d'eau incorporée** dans les poteaux.
- **Coffre volet roulant** (compatible solution 3 rails).
- Solution **compatible brise soleil orientable intégré et store ZIP**.
- Spots encastrés.
- Possibilité d'associer différents **systèmes d'aération**.
- Possibilité d'associer différents **systèmes de sécurité**.

CARACTÉRISTIQUES TECHNIQUES	
Type de toiture	Épine
Remplissage	Jusqu'à 72 mm
Inclinaison de l'angle toiture	Jusqu'à 40°
Inertie sans renfort selon choix profilé	Jusqu'à 118 cm ⁴
Inertie avec renfort selon choix renfort	Jusqu'à 370 cm ⁴
Dimensions maxi. en portée unique sans reprise de poids	4,5 x 4,5 m
Angles poteaux	90° - 135° - angle variable

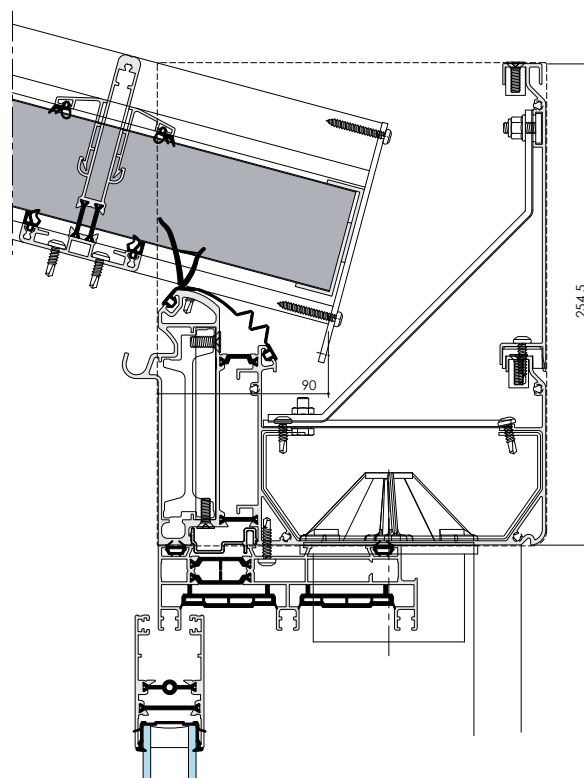

Chéneau architectural



Personne à
mobilité réduite

SOLUTIONS DE POSE

EXEMPLES

► FRAPPE

67FR OUVRANT CACHÉ CO / POSE EN TUNNEL

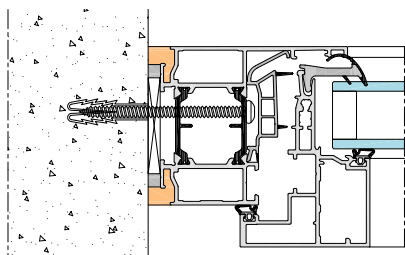

67FR OUVRANT VISIBLE CD / POSE EN APPLIQUE

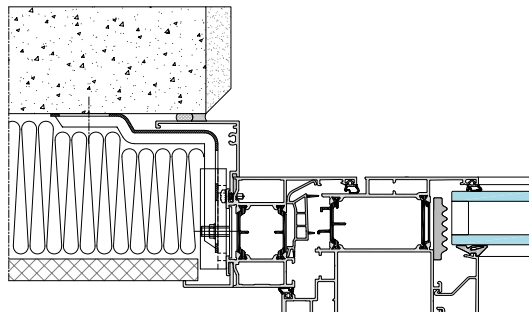

► COULISSANT

67CL32 / POSE EN RÉNOVATION

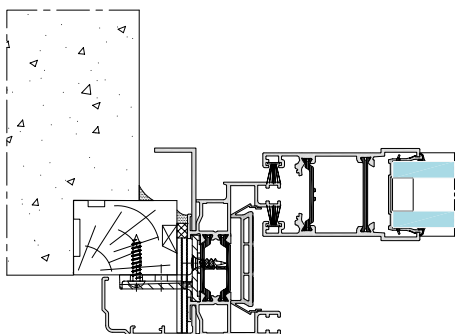

67CL32 / POSE EN APPLIQUE

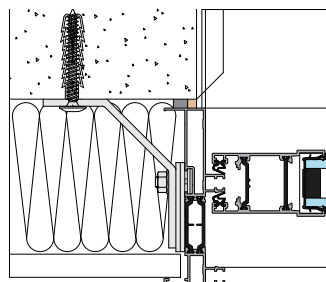

► PORTE

67PL / POSE EN TUNNEL

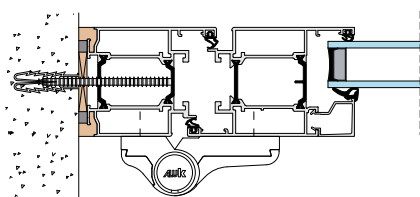

67PL / POSE EN APPLIQUE

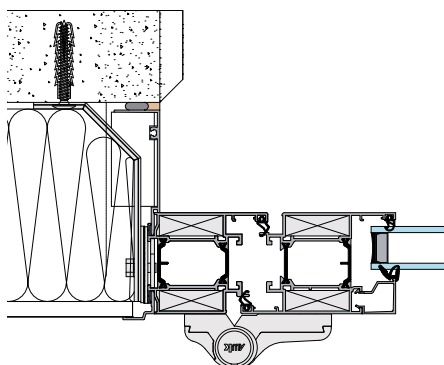

POSE EN TUNNEL

La pose en tunnel consiste à poser la menuiserie **dans l'épaisseur du mur**. Avec elle, le dormant se positionne au nu intérieur, à mi-épaisseur, ou plus rarement, au nu extérieur de la façade. Ce type de pose est parfaitement adapté aux **constructions neuves** et aux **projets de rénovation**.



POSE EN APPLIQUE

La menuiserie est **posée en façade**, contre le mur intérieur de la maçonnerie. Avec la pose en applique, la menuiserie est fixée par des pattes ou équerres vissées-chevillées tout autour sur la paroi intérieure. Surtout employé dans le **neuf** ou dans la **grosse rénovation**, ce type de pose se justifie en prévision (ou en présence) d'un **doublage isolant intérieur**. Celui-ci vient alors compenser le débord de la menuiserie. Dans le cas où l'épaisseur du doublage dépasse celle du dormant, un habillage supplémentaire (appelé "tapée") est ajouté au ras du dormant.



LALOI

OFFRE COULEUR

Menuiseries

9010B

7016G

9006S

N2100G

1247G

base

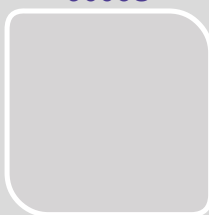

smart

3004S

9005G

5003G

5010G

6005G

6021G

6029G

7035S

9007G

2900G

1015S

7022S

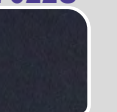
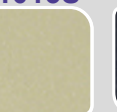
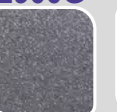
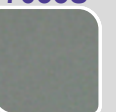
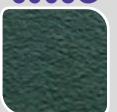
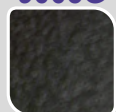

bicoloration

9010B

7016G

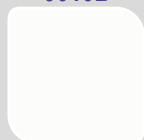

Tout autre coloris RAL et imitation bois en consultant les nuanciers LALOI MENUISERIES
Possibilité de changer l'ambiance ou le style de menuiseries (ext./int.) avec la bicoloration

PERSONNALISEZ

VOS OUVERTURES AVEC VOS ACCESSOIRES À LA TEINTE !

Notre partenaire AluK possède un outil de production qui permet une maîtrise parfaite de l'ensemble du process et vous offre une large palette de coloris :

- couleurs satinées,
- brillantes, mates, sablées,
- métalliques, tons de bois
- bicoloration

(une teinte intérieure et une teinte extérieure)







Laloi Menuiseries
156 impasse de la Bourgade
31670 Labège

Tél. +33(0) 5 62 88 25 80
Fax. +33(0) 5 62 88 32 81
contact@laloi-menuiseries.com

EXPERT EN MENUISERIES ALUMINIUM

DISTRIBUÉ PAR:

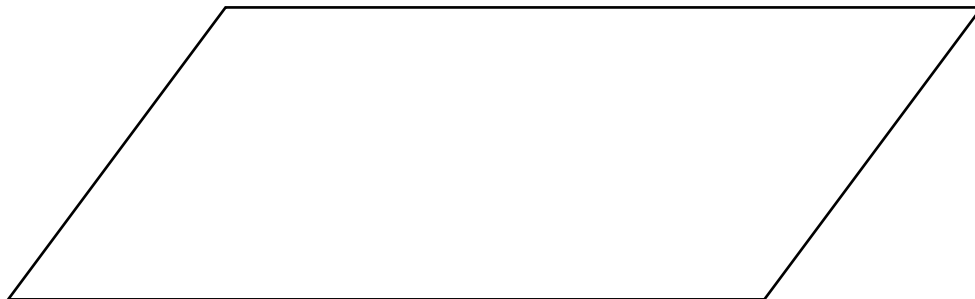

www.laloi-menuiseries.com

fr.aluk.com

ALUK[®]
PARTNER