



# Portes sectionnelles latérales

Surfaces Duragrain et Planar pour un aspect de porte moderne

**HÖRMANN**

## Profitez de l'espace au plafond

Les portes sectionnelles latérales Hörmann sont la solution idéale pour les situations de montage particulières : contrairement aux portes de garage basculantes, sectionnelles ou enroulables, elles ne s'ouvrent pas à la verticale mais sur le côté. Un avantage indéniable lorsque l'on souhaite par exemple utiliser le plafond du garage comme espace de rangement (pour des planches de surf ou autres) ou lorsque, pour des raisons de construction (pente de toit, linteau réduit ou bien tuyaux d'écoulement gênants), le tablier de porte ne peut être monté au plafond ou venir se placer sous ce dernier.







« Un nom se forge  
par le travail. »

August Hörmann

Répondant fièrement aux attentes du fondateur de la société, la marque Hörmann est aujourd'hui synonyme d'une véritable qualité. Riche de plus de 80 ans d'expérience en matière de construction de portes et de motorisations et avec plus de 20 millions de portes et motorisations vendues, la société familiale s'est imposée comme numéro 1 en Europe. Autant de raisons justifiant votre sentiment de sérénité lors de l'achat d'une porte sectionnelle latérale Hörmann.



## 1 Made in Germany

Tous les éléments essentiels de la porte et de la motorisation sont conçus et produits au sein même de la société Hörmann et sont **parfaitement compatibles**. Pour votre plus grande sécurité, ils sont **contrôlés et certifiés** par des instituts indépendants reconnus. Ils sont fabriqués en Allemagne selon le système de gestion qualité DIN ISO 9001 et satisfont à toutes les exigences de la norme européenne 13241. De plus, nos collaborateurs hautement qualifiés travaillent constamment à la mise au point de nouveaux produits, d'évolutions permanentes et d'améliorations de détails. Il en résulte de nombreux brevets et des propositions de vente uniques.

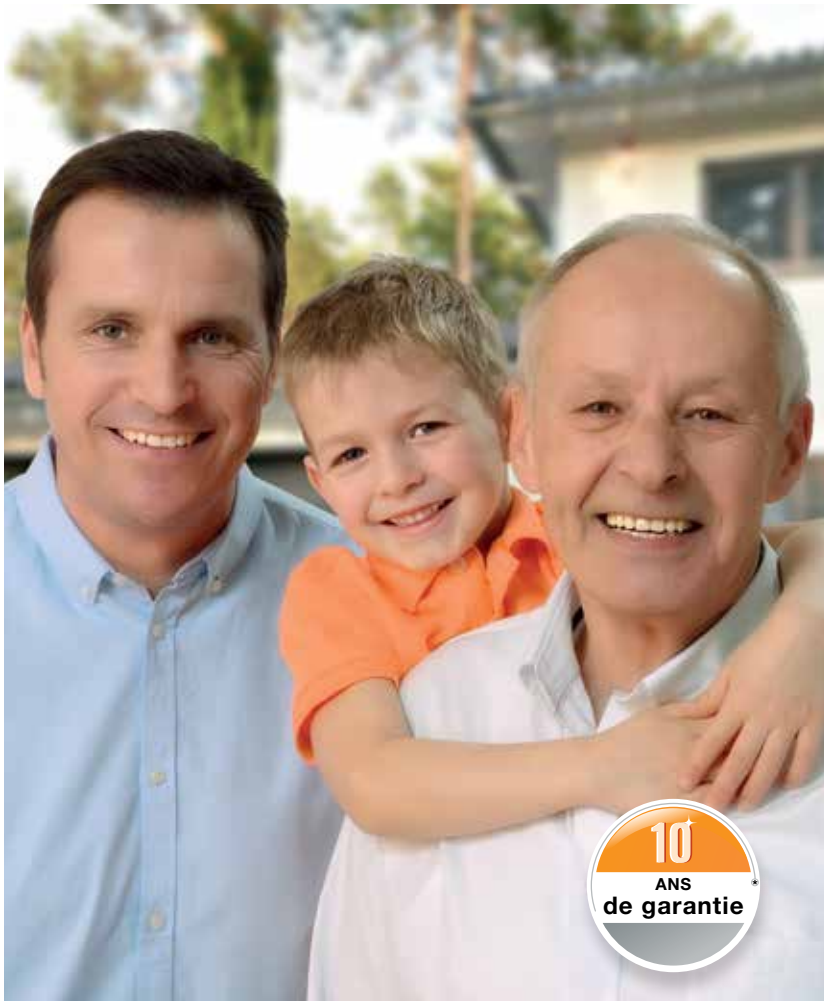

## 2 Une qualité de marque pour des générations

Les tests de longue durée menés en conditions réelles assurent des produits en série élaborés et caractérisés par la qualité Hörmann. Grâce à ces tests, à d'excellentes solutions techniques et à un contrôle de qualité sans compromis, Hörmann vous offre **10 ans de garantie sur toutes les portes sectionnelles et 5 ans sur ses motorisations.\***

\* Retrouvez les conditions de garantie détaillées sur le site [www.hormann.fr](http://www.hormann.fr)

## 3 Perspectives

Hörmann montre le bon exemple. **100 %** des besoins en énergie de l'entreprise sont couverts **par du courant vert**. Un système de gestion énergétique intelligent et certifié, allié à un envoi postal neutre en émissions de CO<sub>2</sub> et au recyclage de matières premières, permet **d'économiser chaque année plus de 40000 tonnes de CO<sub>2</sub>**. De plus, les produits Hörmann sont conçus pour une construction durable.



## 4 Légers, précis et silencieux

Les panneaux de 42 mm d'épaisseur injectés de mousse polyuréthane sont guidés en toute sécurité et avec précision par les **double galets de guidage robustes** en haut et par un rail de sol arrondi en bas. Grâce aux deux extrémités ouvertes de la construction, le rail de sol se nettoie facilement.

## 5 Fiable

Parfaitement assortie aux jonctions de panneaux, la forme des sections de porte et des charnières **empêche tout pincement des doigts.**

**L'automatisme d'arrêt fiable** est efficace **aussi bien à l'ouverture qu'à la fermeture de la porte.** Lorsque des obstacles imprévus sont détectés dans la zone d'ouverture ou au niveau du guidage mural, la porte s'arrête immédiatement. Ce système permet d'éviter que des personnes ne se blessent ou que des véhicules ou d'autres objets ne soient endommagés.

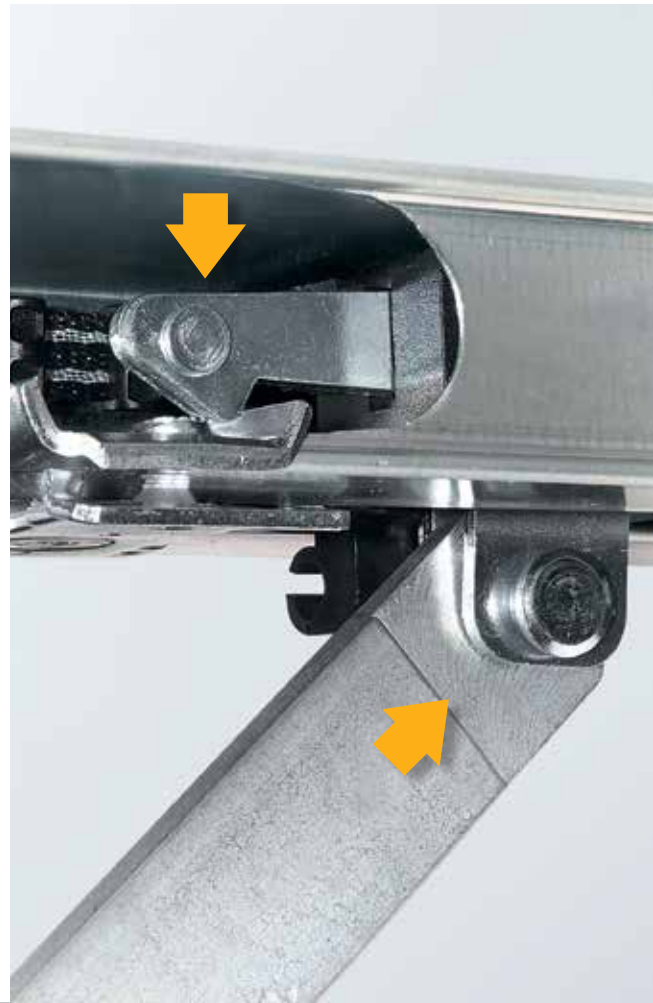

## 6 Pratique

Pour permettre un passage aisé et rapide des personnes, les portes sectionnelles latérales peuvent également être entrouvertes. Vous accédez ainsi plus rapidement au garage, par exemple pour sortir votre vélo.



Dans le cas de portes motorisées, **une ouverture pour passage piéton peut être réglée individuellement.** Cette fonction peut être commandée par un émetteur ou une poignée de porte avec module radio en option.

Vous trouverez plus d'informations à la page 26.

## 7 Sûres



Sécurité antirelevage mécanique dans le rail de motorisation

Avec les portes avec motorisation automatique Hörmann, les intrus n'ont pas la moindre chance. Lorsque la porte de garage est fermée, la sécurité antirelevage s'encliquette automatiquement dans la butée du rail de guidage. **La porte se verrouille immédiatement et est ainsi protégée contre tout relevage.** Ce verrouillage de porte breveté fonctionne de façon totalement mécanique et reste donc efficace même en cas de coupure de courant, ce qui n'est pas le cas de motorisations concurrentes. En outre, deux crochets situés sur le côté de la porte relient solidement l'extrémité du tablier de porte et le montant latéral.



Visionnez également notre film sur [www.hormann.fr/video](http://www.hormann.fr/video)





## 8 Sécurité certifiée



Le système radio bidirectionnel BiSecur fait figure de **technologie d'avenir** pour la commande confortable et sûre des motorisations de porte de garage, portail, portes d'intérieur, des éclairages et plus encore. Conçue par Hörmann avec une portée stable et sans interférences, cette méthode de cryptage BiSecur extrêmement sécurisée empêche efficacement toute copie de votre signal radio par des tiers. Elle a été testée et homologuée par des experts en sécurité de l'université de la Ruhr à Bochum et d'instituts de contrôle indépendants.



Visionnez également notre film « BiSecur – Le système radio avec sécurité certifiée » sur [www.hormann.fr/video](http://www.hormann.fr/video)

## 9 Parfaitement assortis

**Tous les éléments de commande, récepteurs et motorisations BiSecur sont parfaitement compatibles.** Par une simple pression sur le bouton de votre émetteur ou votre bouton-poussoir sans fil, vous commandez non seulement votre porte de garage et votre portail, mais aussi vos serrures de porte d'entrée, motorisations de porte ou tout autre appareil équipé d'un récepteur BiSecur. Les motorisations Hörmann utilisant une fréquence radio de 868 MHz (fabriquées entre 2003 et juin 2012) peuvent également être exploitées avec les éléments de commande BiSecur (interrogation de la position de porte impossible). **L'interface HCP\* montée de série dans chaque motorisation Hörmann vous offre encore plus.** Il est ainsi possible d'interconnecter en toute simplicité toutes les motorisations de portail et de garage Hörmann avec les systèmes Smart Home externes.

\* HCP = Hörmann Communication Protocol





# 10 Interrogation aisée du statut de la porte

**Vous n'aurez plus jamais à sortir par mauvais temps** pour vous assurer que votre porte de garage est fermée. D'une simple pression, la couleur de la LED de l'émetteur HS 5 BS ou du bouton-poussoir FIT 5 BS vous indique la position de votre porte. Au besoin, une seconde pression\* ferme la porte. La commande de votre porte n'a jamais été aussi sûre et confortable.

\* En cas d'utilisation sans contact visuel avec la porte, une cellule photoélectrique supplémentaire est obligatoire.

# 11 Commande intelligente par appli

## **Hörmann BlueSecur**

Servez-vous de votre smartphone comme d'un émetteur, tout simplement. **Avec l'appli BlueSecur Hörmann, commandez tranquillement votre porte de garage ou votre porte d'entrée par Bluetooth\*\*.** Pour les membres de votre famille, il vous suffit de transférer d'autres autorisations utilisateur\*\*\* pour une durée déterminée ou indéterminée à leurs smartphones. Ainsi, chacun dispose à tout instant de son propre « émetteur de porte et portail » sur son smartphone.

\*\* En combinaison avec un récepteur Bluetooth Hörmann interne ou en option  
 \*\*\* Le cas échéant, des achats directs via l'application sont nécessaires dans l'AppStore ou sur Google Play



Affichage de l'émetteur HS 5 BS

- 1** Porte ouverte
- 2** Porte fermée

## Porte sectionnelle latérale élégante

Quel que soit le style recherché pour votre porte sectionnelle latérale, vous trouverez à coup sûr la porte qui convient le mieux à votre maison chez Hörmann. Choisissez parmi 3 surfaces dans 15 couleurs préférentielles à prix identique, la nouvelle surface Planar dans les teintes Matt deluxe, 6 décors Decograin ou 24 décors Duragrain. Afin que nos portes vous donnent toujours entière satisfaction, leurs surfaces sont parfaitement protégées contre la corrosion. Un matériau galvanisé et un revêtement d'apprêt polyester haut de gamme sur les deux faces permettent à la pluie de perler sans laisser de traces.









▲ Rainures L, motif 461, teinte Hörmann CH 703

▶ Rainures L, blanc trafic RAL 9016





◀ Rainures M en Decograin Golden Oak (chêne doré)





## Large éventail de couleurs

Les surfaces Woodgrain et Silkgrain sont disponibles de série en blanc trafic ainsi qu'en 16 couleurs préférentielles à prix identique, 3 couleurs tendances et dans près de 200 couleurs du nuancier RAL\*, de même qu'en de nombreuses couleurs des nuanciers NCS et DB.

### 1 Woodgrain

Avec cette surface robuste et économique à structure imitant des traits de scie, les petites rayures se corrigent sans problème.

### 2 Silkgrain

Grâce à son aspect sophistiqué, la surface Silkgrain ultrasisse convient parfaitement aux architectures modernes. De plus, la tôle extérieure 50 % plus épaisse confère aux panneaux une plus grande stabilité pour un fonctionnement encore plus silencieux et sans à-coups.

#### A noter :

L'intérieur des portes sectionnelles latérales fournies est généralement blanc gris RAL 9002.

En cas d'exposition directe au soleil, les couleurs foncées sont déconseillées pour les portes en acier à double paroi, dans la mesure où une déformation des panneaux est susceptible d'endommager la porte.

Toutes les couleurs mentionnées sont comparables aux couleurs RAL respectives.

Pour des raisons techniques d'imprimerie, les teintes et surfaces représentées n'ont pas de caractère contractuel. Demandez conseil à votre partenaire Hörmann.

\* Couleurs RAL Classic, à l'exception des couleurs perlées et luminescentes

Couleur standard blanc trafic



1

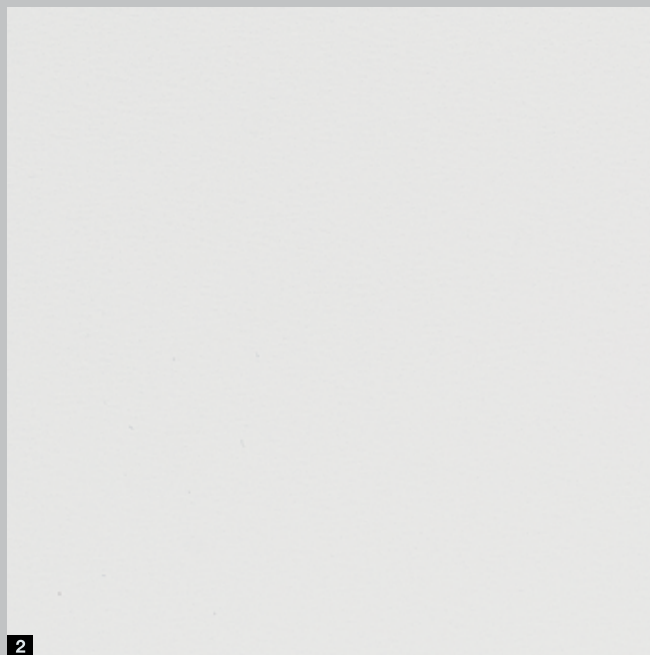

2

1 Woodgrain, RAL 9016 blanc trafic

2 Silkgrain, RAL 9016 blanc trafic



## 16 couleurs préférentielles



3

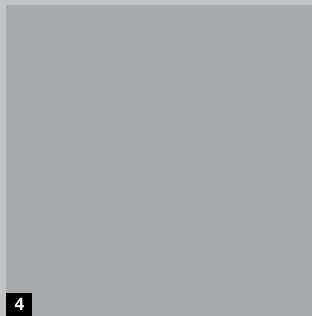

4

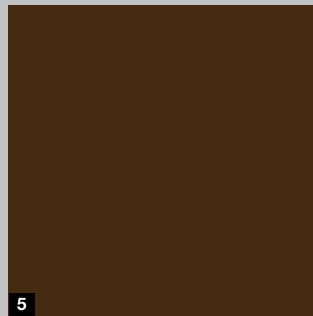

5

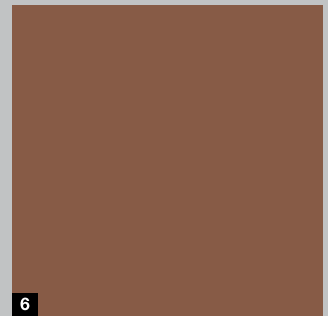

6

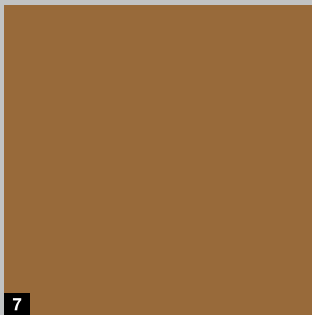

7

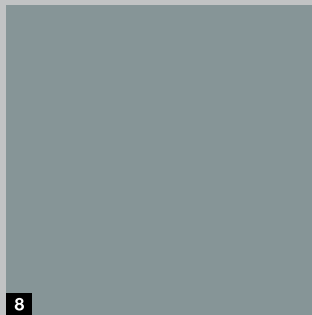

8

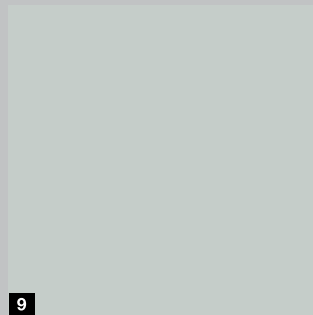

9

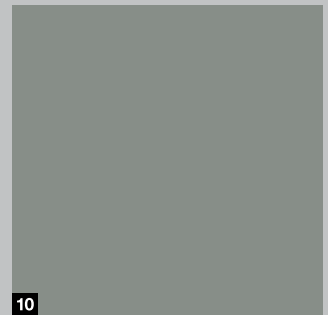

10

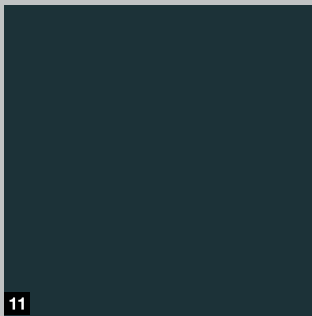

11

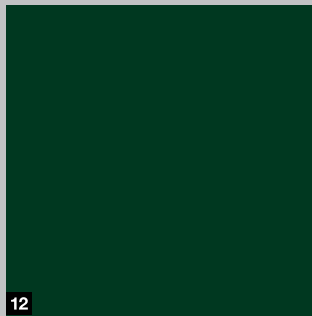

12

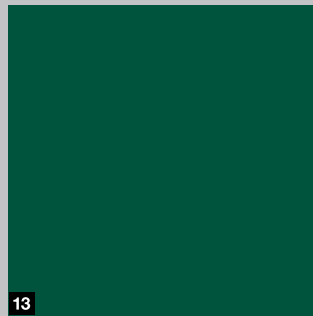

13

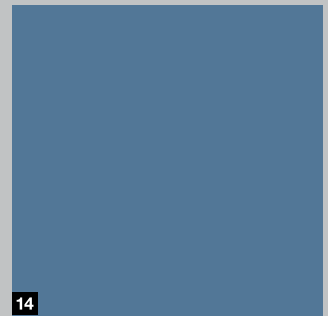

14

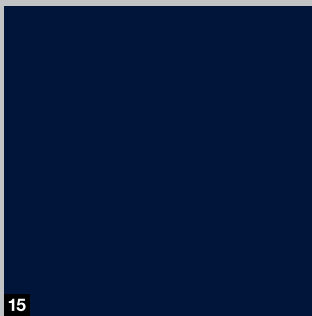

15

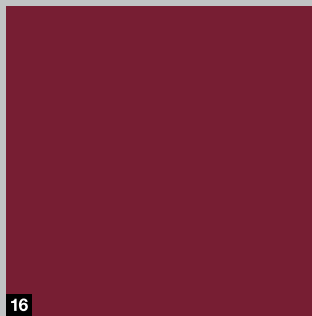

16

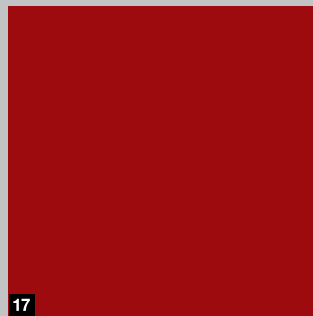

17

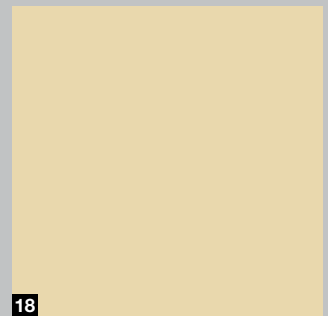

18

3 RAL 9007 Aluminium gris

7 RAL 8001 Brun terre de Sienne

11 RAL 7016 Gris anthracite

15 RAL 5011 Bleu acier

4 RAL 9006 Aluminium blanc

8 RAL 7040 Gris fenêtre

12 RAL 6009 Vert sapin

16 RAL 3004 Rouge pourpre

5 RAL 8028 Brun terre

9 RAL 7035 Gris clair

13 RAL 6005 Vert mousse

17 RAL 3003 Rouge rubis

6 RAL 8003 Brun argile

10 RAL 7030 Gris pierre

14 RAL 5014 Bleu pigeon

18 RAL 1015 Ivoire clair

## 3 couleurs tendances

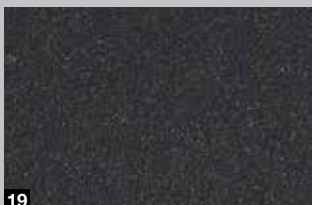

19



20

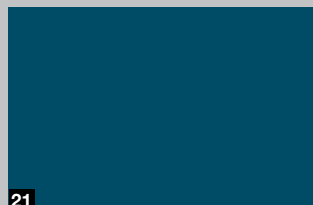

21

19 Noir 2100 sablé\*\*

20 Gris 2900 sablé\*\*

21 Bleu canon\*\*

\*\* Couleurs tendances pour la surface Woodgrain et Silkgrain

# Elégance intemporelle

La nouvelle surface Planar dans les 6 teintes exclusives Matt deluxe Hörmann répond à toutes les exigences d'un design de porte moderne. Elle convainc en combinant une surface lisse avec une élégance fine et des couleurs tendance mates.

La surface Sandgrain finement structurée convient également parfaitement aux habitations modernes. Choisissez parmi la couleur standard blanc trafic et 3 couleurs préférentielles économiques.

## 6 teintes Planar Matt deluxe



## 4 couleurs Sandgrain

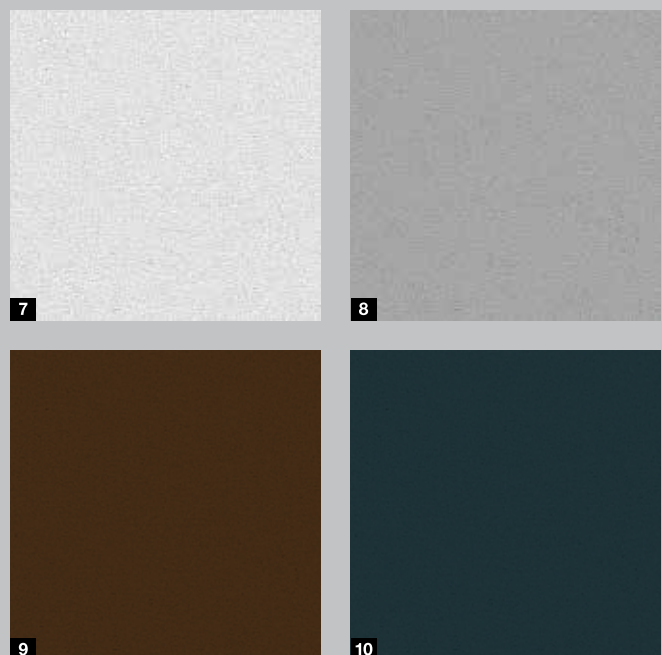

### Surface Planar

Couleur standard

1 CH 9016 Matt deluxe blanc trafic

Couleurs préférentielles

2 CH 9006 Matt deluxe aluminium blanc

3 CH 9007 Matt deluxe aluminium gris

4 CH 7016 Matt deluxe gris anthracite

5 CH 8028 Matt deluxe brun terre

6 CH 703 Matt deluxe anthracite métallique

### Surface Sandgrain

Couleur standard

7 RAL 9016 blanc trafic

Couleurs préférentielles

8 RAL 9006 aluminium blanc

9 RAL 8028 brun terre

10 RAL 7016 gris anthracite

## 6 décors Decograin

# Aspect naturel aux détails fidèles

Le plaxage Decograin se décline en cinq décors bois à nœuds imprimés conférant une apparence authentique et en un décor couleur anthracite aux reflets métallisés. La protection particulière du revêtement par film synthétique résistant aux UV sur le côté extérieur des panneaux en acier permet à la porte de conserver durablement son bel aspect.



1

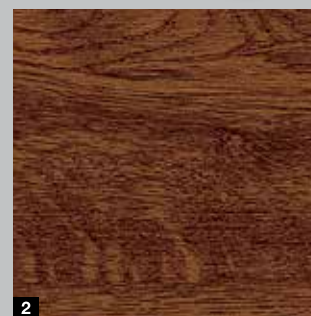

2



3

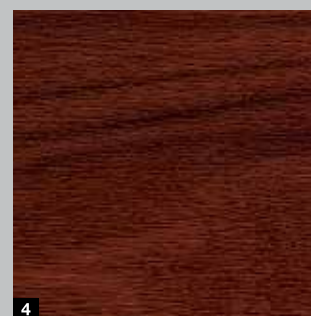

4



5

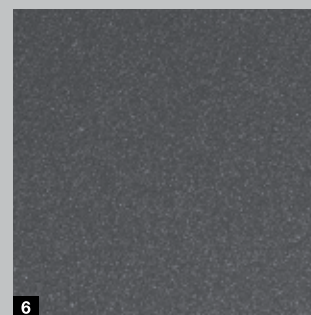

6

### Plaxage Decograin

- 1 Golden Oak (chêne doré) : décor chêne brun moyen, jaune or
- 2 Dark Oak (chêne foncé) : décor chêne aux teintes de noyer
- 3 Night Oak (chêne nuit) : décor chêne foncé et intense
- 4 Rosewood (palissandre) : décor bois aux teintes acajou
- 5 Winchester Oak (chêne Winchester) : décor chêne sauvage de couleur naturelle
- 6 Titan Metallic (titane métallique) CH 703 : teinte anthracite à effet métallisé

\* Retrouvez les conditions de garantie détaillées sur le site [www.hormann.fr](http://www.hormann.fr)



**Exclusivité Hörmann**

avec vernis haute résistance

## Grande variété et élégance inaltérable

Avec le décor Duragrain et sa surface de porte naturelle, aux détails fidèles et aux couleurs véritables, vous pouvez choisir parmi 24 décors. Dans cette collection, vous trouverez à coup sûr le décor parfait pour l'architecture de votre maison. Le processus d'impression numérique innovant, combiné au revêtement de finition en vernis haute résistance, constitue la base d'un aspect de porte à l'élégance inaltérable.



24 décors Duragrain  
■ NOUVEAU



1



2

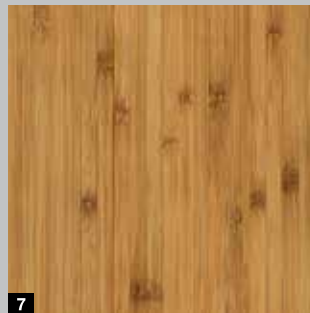

7



8

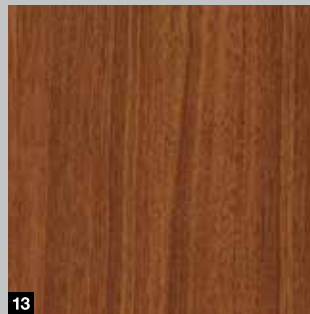

13

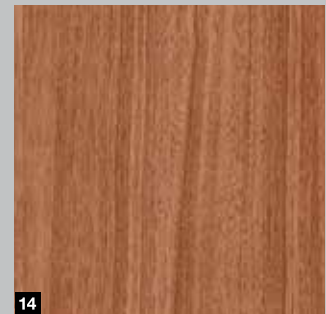

14

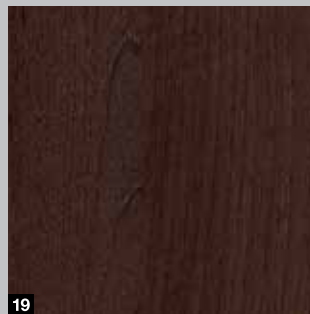

19



20

1 Béton

7 Bambus (bamboo)

13 Noce Sorrento Balsamico  
(noyer Sorrento balsamique)

19 Walnuss Terra  
(noyer)

2 Beige

8 Burned Oak (chêne brûlé)

14 Noce Sorrento Nature  
(noyer Sorrento naturel)

20 Walnuss Kolonial  
(noyer style colonial)



Vous trouverez de plus amples informations dans la brochure Surface Duragrain.

\* Retrouvez les conditions de garantie détaillées sur le site [www.hormann.fr](http://www.hormann.fr)

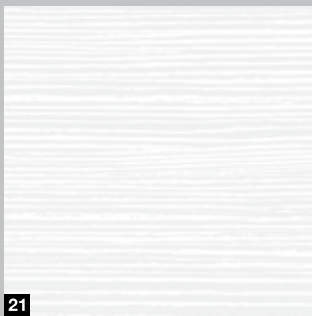
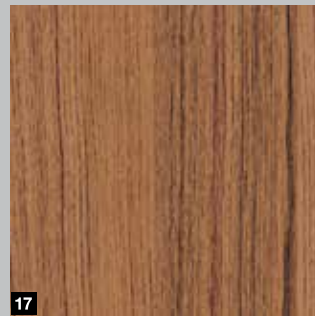
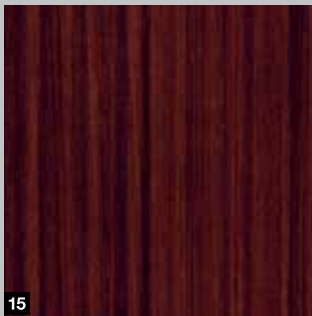
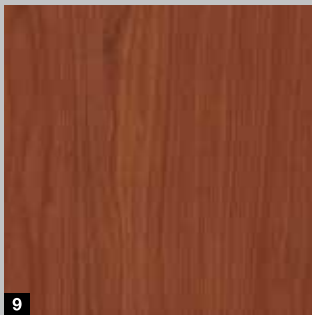

3 Moca

4 Grigio (gris)

5 Grigio scuro (gris foncé)

6 Rusty Steel (acier rouillé)

9 Cherry (cerisier)

10 Nature Oak (chêne naturel)

11 Pin

12 Rusty Oak (chêne ton rouille)

15 Sapelli

16 Sheffield

17 Teck

18 Used Look (design patiné)

21 White brushed (brossé blanc)

22 White Oak (chêne blanc)

23 Whiteoiled Oak (chêne huilé blanc)

24 Whitewashed Oak (chêne chaulé)

**A noter :**

L'intérieur des portes Duragrain fournies est généralement blanc gris RAL 9002. Lors de l'ouverture de la porte, une fine bande blanc gris apparaît ainsi entre les panneaux.

Le montant latéral et le faux-linteau sont livrés de série en Woodgrain blanc trafic, RAL 9016. Faux-linteau et habillage de montant sont également disponibles en option dans une couleur assortie au décor.

# HST

Les panneaux sandwich de 42 mm d'épaisseur injectés de mousse polyuréthane se distinguent par leur très bonne isolation acoustique et thermique, la grande stabilité de leur tablier de porte ainsi que par leur agréable fonctionnement silencieux et sans à-coups.



HST 42	Rainures M	Rainures L
Woodgrain	Blanc trafic RAL 9016 16 couleurs préférentielles 3 couleurs tendances Couleur RAL au choix	Blanc trafic RAL 9016 16 couleurs préférentielles 3 couleurs tendances Couleur RAL au choix
Sandgrain	Blanc trafic RAL 9016 3 couleurs préférentielles	Blanc trafic RAL 9016 3 couleurs préférentielles
Silkgrain	Blanc trafic RAL 9016 16 couleurs préférentielles 3 couleurs tendances Couleur RAL au choix	Blanc trafic RAL 9016 16 couleurs préférentielles 3 couleurs tendances Couleur RAL au choix
Planar ■ NOUVEAU		6 teintes Hörmann Matt deluxe
Decograin	Golden Oak (chêne doré), Dark Oak (chêne foncé), Night Oak (chêne nuit), Rosewood (palissandre), Winchester Oak (chêne Winchester), Titan Metallic (titane métallique) CH 703	Golden Oak (chêne doré), Dark Oak (chêne foncé), Night Oak (chêne nuit), Rosewood (palissandre), Winchester Oak (chêne Winchester), Titan Metallic (titane métallique) CH 703
Duragrain ■ NOUVEAU		24 décors
Largeur max.	6500 mm	6500 mm
Hauteur max.	3000 mm	3000 mm

Vous trouverez toutes les informations au sujet des surfaces, des couleurs et des décors aux pages 14 – 19.

## Caractéristiques de performance selon la norme européenne EN 13241

Type de porte	Isolation thermique		Charge au vent	Étanchéité	
	Panneau	Porte installée		A l'air	A l'eau
<b>HST 42</b>	U = 0,5 W/(m²·K)	U = 1,9 W/(m²·K)*	Classe 2	Classe 2	Classe 2

\* Le coefficient d'isolation U est valable pour des portes installées sans vitrage, en dimension 4300 x 3000 mm



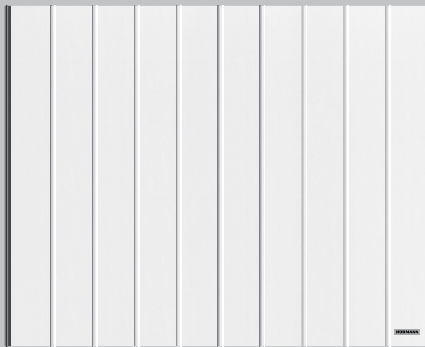

Rainures M, blanc trafic RAL 9016

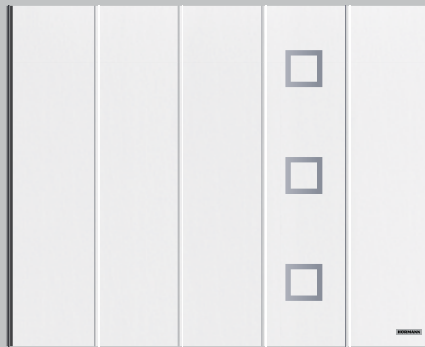

Rainures L, blanc trafic RAL 9016  
Motif 451

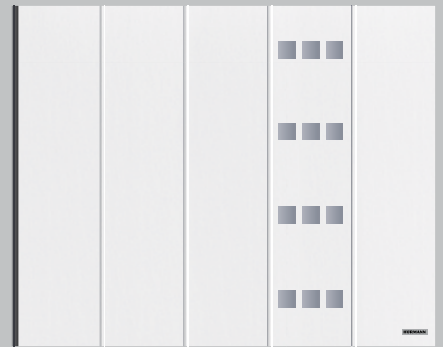

Rainures L, blanc trafic RAL 9016  
Motif 456

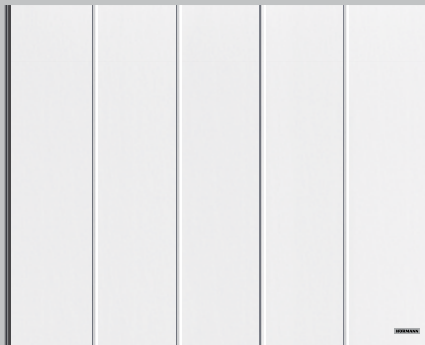

Rainures L, blanc trafic RAL 9016

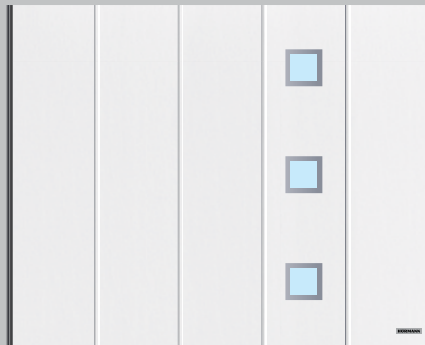

Rainures L, blanc trafic RAL 9016  
Motif 461 avec vitrage

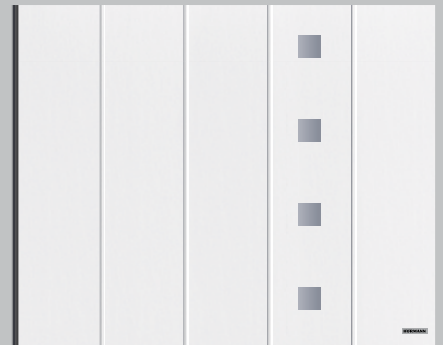

Rainures L, blanc trafic RAL 9016  
Motif 460

## Motifs Design personnalisés

Les éléments design avec parements inox peuvent être placés et combinés sur votre porte comme illustré sur les aspects de porte ci-contre ou au gré de vos souhaits. Vous pouvez ainsi concevoir votre propre motif de porte. Demandez conseil à votre partenaire Hörmann.



Motif 451

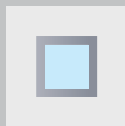

Motif 461



Motif 452

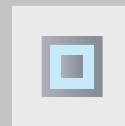

Motif 462\*\*



Elément design en acier inoxydable brossé avec vitrage véritable en option pour motifs design 461 et 481



Motif 471



Motif 481



Motif 459



Motif 469



Motif 453



Motif 463



Motif 454



Motif 455

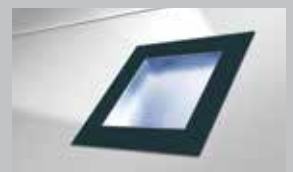

Elément design laqué en gris anthracite RAL 7016 avec vitrage synthétique pour motifs design 461, 462, 463, 469, 481, 482 et 483



Motif 472



Motif 482



Motif 473



Motif 483



Motif 474



Motif 475



Motif 456

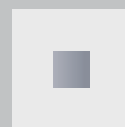

Motif 460

\*\* Avec cadre en acier inoxydable et vitre double synthétique, 41 mm, transparente / transparente ou structure cristalline / structure cristalline, clair de jour 160 × 160 mm, dimensions extérieures 240 × 240 mm

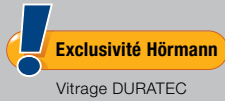

## Plus de lumière, moins d'énergie consommée

En fonction du type de porte, choisissez parmi différents types de vitrage avec vitres simples ou doubles transparentes ou structurées (ill. ci-contre). Les vitrages synthétiques transparents Hörmann sont livrés de série en exécution DURATEC.

Cette dernière vous offre :

- Une résistance élevée aux rayures
- Une transparence durable
- Une meilleure isolation thermique

**A noter :**

Pour les deux panneaux de porte inférieurs, les vitrages doivent être soumis à une demande de faisabilité.





Vitrage S0



Vitrage S1



Vitrage S2

### Hublots double vitrage synthétique

Pour la partie haute de la porte, les vitrages sont disponibles en verre double synthétique transparent ou structure cristalline. Les cadres sont blancs de série et de la couleur de la porte en option.



Motif 461  
Clair



Motif 461  
Cristal

### Hublots double vitrage synthétique avec cadre inox 316 L

- Double vitrage, épaisseur 41 mm
- Cadre en inox 316 L



Motif 461  
Clair



Motif 461  
Delta Mat



Motif 461  
Granité 200

### Hublots triple vitrage verre de sécurité avec cadre inox 316 L

Sécurité renforcée grâce au verre feuilleté intérieur et extérieur.

- Triple vitrage  
33/2 - 12 - 4 - 12 - 33/2
- Cadre en inox 316 L



Motif 461  
Sablé

Pour des raisons techniques d'imprimerie, les teintes et surfaces représentées n'ont pas de caractère contractuel. Demandez conseil à votre partenaire Hörmann.



Grille d'aération  
Section d'aération de  
40 cm<sup>2</sup>/grille

### Grille d'aération

La grille d'aération dans la partie inférieure de la porte est disponible de série en noir et, en option, de la couleur de la porte ou en couleur RAL au choix.





**Disposition des éléments design au choix, avec ou sans vitrage**

Éléments design et triple vitrage: pour portes à rainures M ou L, en Woodgrain, Sandrain, Silkgrain ou Decograin

Positionnement vertical: nombre de motifs variables en fonction de la hauteur. Avec une poignée dans le panneau d'extrémité côté fermeture, vitrage en positionnement haut uniquement

Positionnement horizontal: en cas de largeur sur mesure, il n'est pas toujours possible d'intégrer de vitrage dans les panneaux d'extrémité. Nous consulter.

Positionnement diagonal: sur demande, nous consulter





Motif 451



Motif 454



Motif 451L



Motif 459



Motif 461



Motif 461L



Motif 469



Motif 500S

### Motif en inox 316 L collés

Hauteur des éléments design :

Motif 451 : 240 mm

Motif 451L : 339 mm

Motif 454 : 240 mm

Motif 459 : ø 280 mm

Motif 500S : variable

### Motif en inox 316 L avec vitrage

Hauteur des éléments design :

Motif 461 : 240 mm

Motif 461L : 339 mm

Motif 469 : ø 280 mm

Parement en inox 316 L (extérieur) et parclose synthétique (intérieur), avec double vitrage synthétique clair ou cristal ou triple vitrage avec verre de sécurité feuilleté, clair, delta mat, granité 200 ou sablé. Clair de vitrage 160 x 160 mm (carré ou losange) Ø 200 mm (rond).

### Remarques:

Sur demande, le nombre de parements peut être réduit. D'autres dispositions peuvent être étudiées (nous consulter).

Cadre en aluminium ou grilles d'aération impossibles.

Motif 500S non réalisable pour largeurs de panneaux 475, 468 et 500.

### Kit de personnalisation

Ensemble comprenant 1 ou plusieurs parements inox, préparés pour être fixés par l'utilisateur (adhésif double face haute résistance).

### Positionnement motifs inox par rapport au bord du panneau

Motifs	Distance au bord inférieur
451 - 454 - 461	140 mm
451 L - 461 L	120 mm
459 - 469	91 mm



1875 < H < 1895

1900 < H < 3000



## Fonction automatique du portillon incorporé pour portes motorisées

A l'aide d'un émetteur ou de la poignée de porte, vous pouvez ouvrir votre porte sectionnelle latérale pour permettre un passage aisé et rapide des personnes. Un bref actionnement de la poignée déplace automatiquement la porte dans la position préréglée. Une seconde pression referme la porte. Réglez simplement la largeur de passage sur la motorisation. Par exemple un passage étroit pour les personnes ou un passage plus large pour les vélos, motos et brouettes.



### Poignée verrouillable intégrée dotées de fonctions de bouton-poussoir sans fil haut de gamme

Les deux touches et le commutateur à coulisse sur la poignée intérieure permettent :

- 1 d'ouvrir et de fermer la porte entièrement
- 2 de commander la fonction du portillon incorporé (ouverture partielle)
- 3 de couper le signal radio (position vacances)



Aluminium blanc RAL 9006



Blanc trafic RAL 9016



Brun



Aspect acier inoxydable brossé

#### 4 couleurs de poignée

Les portes à commande manuelle sont équipées de série d'une poignée en couleur aluminium blanc. Trois autres couleurs sont en outre proposées en option. Ces exécutions sont également disponibles pour les portes motorisées, fonction automatique de portillon incorporé incluse.



Disposition standard de la poignée pour les rainures M et L



Disposition de la poignée en cas de largeur intermédiaire pour les rainures M et L

#### Dispositions des poignées

## Fiables, sûres et 100 % compatibles

Les motorisations de porte de garage Hörmann sont parfaitement adaptées à votre porte sectionnelle latérale Hörmann, pour une commande simple, un confort maximal et une sécurité de commande élevée.

Nos élégants émetteurs vous permettent d'ouvrir votre porte de garage, mais aussi votre portail motorisé Hörmann compatible à 100 % ou de commander d'autres appareils, tels que des lampes.

Bien entendu, vous trouverez toujours la motorisation adéquate et l'accessoire adapté à vos besoins dans la vaste gamme de produits Hörmann.



Motorisations de porte de garage et de portail

Vous trouverez de plus amples informations dans la brochure Motorisations pour porte de garage et portail.









# SupraMatic 4

## Ouverture ultrarapide et fonctions additionnelles intelligentes

- Vitesse d'ouverture\* jusqu'à 40 % plus rapide à hauteur de 20 cm/s
- Commande intelligente avec l'appli BlueSecur
- Aération confortable du garage
- Eclairage LED 3 à 5 fois plus clair\*\*
- Programmation facile grâce à un double affichage à 7 segments
- Capot de motorisation haut de gamme en acier inoxydable
- Connexion à des systèmes Smart Home grâce à une interface HCP de série
- Faible consommation d'énergie en mode veille inférieure à 1 watt



**BiSecur**

Emetteur HSE 4 BS à 4 touches de série, surface structurée noire avec extrémités chromées

**Hörmann BlueSecur**

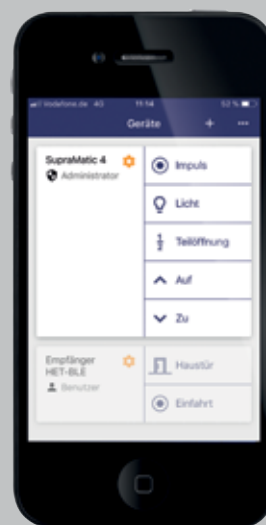

Récepteur Bluetooth de série pour commande par smartphone via l'appli BlueSecur Hörmann

Motorisations de porte de garage	SupraMatic E	SupraMatic P
Récepteur Bluetooth	Intégré, fonction marche / arrêt	Intégré, fonction marche / arrêt
Raccord bus HCP	Intégré	Intégré
Cycles par jour / heure	25 / 10	50 / 10
Force de traction et de poussée	650 N	750 N
Effort de pointe	800 N	1000 N
Vitesse d'ouverture max.	20 cm/s	20 cm/s
Eclairage	20 LED	30 LED à fonction de signalisation
Largeur de porte max.	6000 mm	6500 mm
Surface de porte max.	13,75 m <sup>2</sup>	15 m <sup>2</sup>

\* Par rapport à une ProMatic série 3

\*\* 3 fois plus clair pour SupraMatic E et 5 fois plus clair pour SupraMatic P par rapport à ProMatic série 3

# ProMatic 4

## Une qualité supérieure à un prix attractif

- Vitesse d'ouverture 20 % plus rapide\*
- Aération confortable du garage
- Eclairage LED 2 fois\* plus clair
- Connexion à des systèmes Smart Home grâce à une interface HCP de série
- Faible consommation d'énergie en mode veille inférieure à 1 watt



 **BiSecur**

Emetteur HSE 4 BS à 4 touches de série, surface structurée noire avec extrémités synthétiques

Motorisations de porte de garage	ProMatic 4
Récepteur Bluetooth	En option (HET-BLE)
Raccord bus HCP	Intégré
Cycles par jour / heure	25 / 10
Force de traction et de poussée	600 N
Effort de pointe	750 N
Vitesse d'ouverture max.	17 cm/s
Eclairage	10 LED
Largeur de porte max.	5000 mm
Surface de porte max.	11,25 m <sup>2</sup>





**Emetteur HS 5 BS**

4 touches de fonction plus touche d'interrogation,

- 1 surface brillante noire ou blanche
- 2 surface structurée noire mat

**Emetteur HS 4 BS**

4 touches de fonction,

- 3 surface structurée noire mat

**Emetteur HS 1 BS**

1 touche de fonction,

- 4 surface structurée noire mat



**Emetteur HSE 1 BS**

1 touche de fonction, œillet pour porte-clés inclus,

- 5 surface structurée noire mat

**Emetteur HSE 4 BS**

4 touches de fonction, œillet pour porte-clés inclus,

- 6 surface structurée noire mat avec extrémités chromées ou synthétiques

7 surface brillante avec extrémités chromées en couleurs : noir, blanc, gris anthracite, Frozen Grey, Classic Grey, Carbon, argent

■ **NOUVEAU** à partir de l'automne 2020

(ill. de gauche à droite)



**8 Emetteur HSD 2-A BS**

Design aluminium, 2 touches de fonction, également utilisable comme porte-clés

**9 Emetteur HSP 4 BS**

4 touches de fonction, avec verrouillage électronique de touche, anneau porte-clés inclus



**10 Emetteur HSZ 1 BS**

1 touche de fonction, pour logement dans un allume-cigare



### Clavier à code sans fil FCT 3 BS

Pour 3 fonctions, avec touches rétroéclairées, montage encastré ou en applique, boîtier synthétique en gris lumière RAL 7040 (également disponible avec 10 fonctions et clapet, laqué en aluminium blanc RAL 9006)



### Clavier transpondeur TTR 1000-1

Pour 1 fonction, pour apprentissage de 1000 clés, 1 clé et 1 carte fournies (clés et cartes supplémentaires sur demande), boîtier en zinc moulé sous pression en aluminium blanc RAL 9006



### Lecteur d'empreinte digitale sans fil FFL 25 BS

Pour 2 fonctions et jusqu'à 25 empreintes digitales avec couvercle rabattable, montage encastré ou en applique, boîtier synthétique laqué en aluminium gris RAL 9006



### Clavier à code CTP 3-1

Pour 3 fonctions, avec inscription rétroéclairée et surface tactile noire, boîtier en zinc moulé sous pression en aluminium blanc RAL 9006



### Bouton-poussoir sans fil FIT 5 BS

4 touches de fonction plus touche d'interrogation, boîtier synthétique en blanc pur RAL 9010



### Clavier à code CTV 3-1

Pour 3 fonctions, particulièrement robuste, avec touches en métal, boîtier en zinc moulé sous pression en aluminium blanc RAL 9006 avec plaque en acier inoxydable



### Bouton-poussoir sans fil FIT 2-1 BS

Pour 2 fonctions, possibilité de raccorder jusqu'à 2 éléments de commande par câble, par ex. contacteur à clé, boîtier synthétique en blanc pur RAL 9010



### Lecteur d'empreinte digitale FL 150

Pour 2 fonctions, commande par empreinte digitale, jusqu'à 150 empreintes digitales mémorisables, boîtier en zinc moulé sous pression en aluminium blanc RAL 9006 avec plaque en acier inoxydable



### Bouton-poussoir IT 1b-1

Grande touche rétroéclairée pour une ouverture confortable de la porte, boîtier synthétique en blanc pur RAL 9010



### Contacteur à clé

**19** STAP 50

**20** STUP 50

En exécution à encastrer ou en applique, incluant 3 clés, boîtier en zinc moulé sous pression en aluminium blanc RAL 9006 avec plaque en acier inoxydable

## Des détails parfaitement harmonisés



La porte sectionnelle latérale Hörmann présente de nombreux détails innovants, du déplacement de porte précis au verrouillage sécurisé en passant par la construction spécifique du rail de sol. Cette solution vous garantit ainsi plus de confort et de sécurité au quotidien.

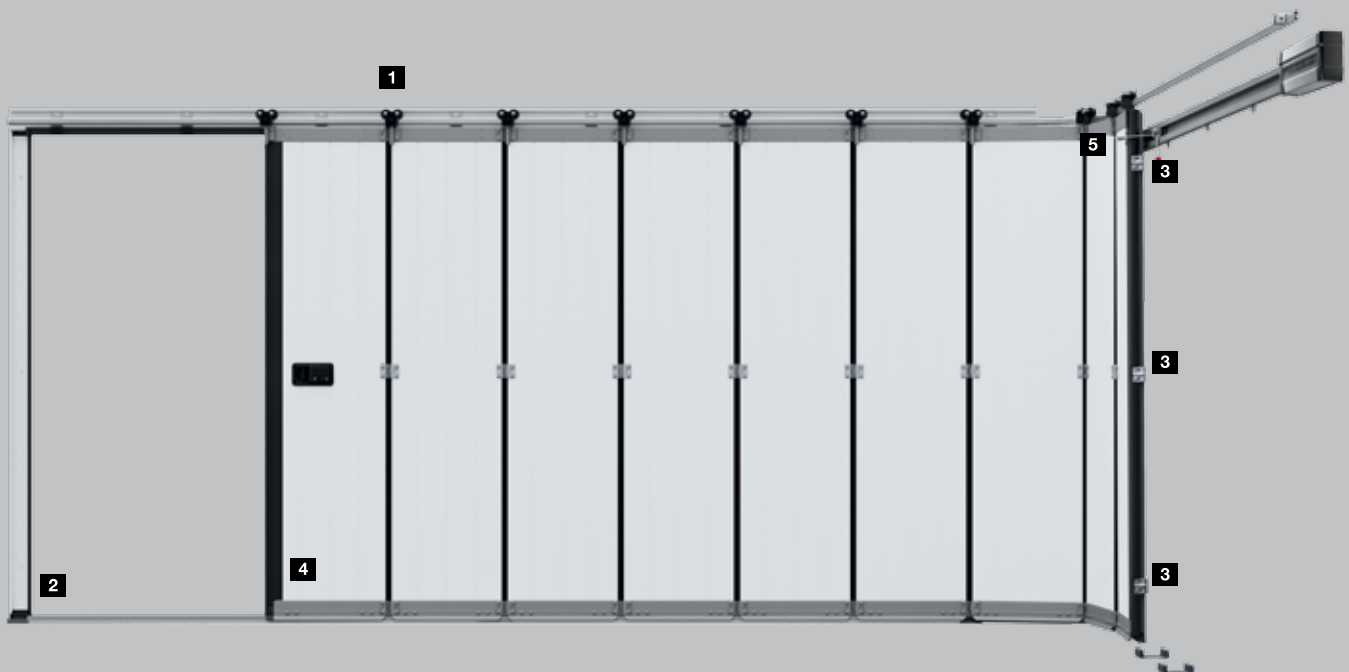





### Déplacement de porte précis

Les doubles roulettes de guidage **1** synthétiques résistant à l'usure se déplacent sur le rail en aluminium en toute sécurité et avec précision, empêchant le déraillement des panneaux de porte. En outre, elles garantissent un déplacement fluide et silencieux de la porte, facilitant ainsi également l'ouverture manuelle de celle-ci. Les charnières de raccordement robustes au niveau des galets de guidage et entre les panneaux de 42 mm d'épaisseur injectés de mousse polyuréthane garantissent une grande stabilité du tablier de porte.

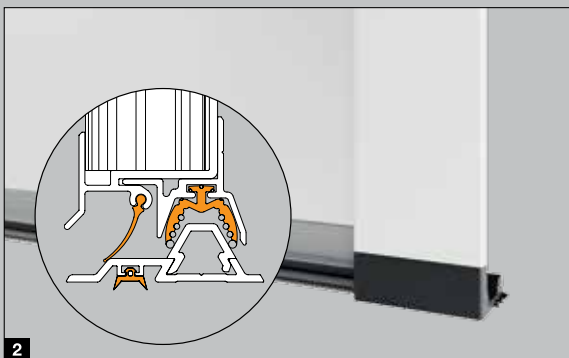

### Bonne étanchéité

Grâce au **nouveau** rail de sol à joint de sol continu **2**, la porte sectionnelle latérale saura vous séduire de par son étanchéité à l'eau et sa perméabilité à l'air de classe 2. Ainsi, la porte est parfaitement hermétique à l'eau de pluie et aux feuilles mortes, pour un garage plus propre plus longtemps et un nettoyage moins fréquent. En outre, le risque de dérapage s'en trouve réduit.



### Verrouillage sécurisé

Grâce à son guidage en haut et en bas, la porte se ferme avec une très grande précision. Deux crochets supplémentaires **3** sur le côté de la porte relient solidement l'extrémité du tablier de porte et le montant latéral. De plus, cette sécurité mécanique empêche tout relevage de la porte.

Pour une sécurité anti-effraction encore plus élevée, les portes à commande manuelle peuvent être équipées en option d'un verrouillage 3 points du côté de fermeture.



### Guidage optimal

Le rail de sol inférieur en aluminium **4** guide les panneaux de porte en toute sécurité et empêche tout débattement des panneaux. Sa forme plate permet un accès aux personnes à mobilité réduite.



### Montage simple

Le cadre dormant de la porte sectionnelle latérale se visse facilement et se fixe ensuite sur la paroi du garage. La ferrure DS **5** avec doubles rails de guidage latéraux permet une pose dans des espaces étroits avec un écoinçon latéral de seulement 140 à 450 mm. Les nouveaux supports muraux réglables permettent un montage simple du rail de guidage.

## Portillons de garage indépendants NT 60

Les portillons sont livrés prêts au montage avec serrure encastrée à cylindre profilé, béquillage à poignées arrondies avec rosaces ovales et paumelles à réglage tridimensionnel. Le cadre de panneau de porte est constitué de profilés en aluminium résistants aux intempéries (60 mm d'épaisseur) et pourvu d'un joint périphérique. Nous livrons également les portillons indépendants à 2 vantaux avec répartition asymétrique, c'est-à-dire avec largeurs de vantail différentes.

Portillon de garage indépendant NT 60	A 1 vantail	A 2 vantaux
Huisserie tubulaire en aluminium	●	●
Huisserie d'angle en aluminium	●	–
Cadre ouvrant large	●	●
Isolation thermique	U = 2,7 W/(m <sup>2</sup> ·K)	U = 2,9 W/(m <sup>2</sup> ·K)

Pour de plus amples informations, reportez-vous à la page 37 ou demandez conseil à votre partenaire Hörmann.



Portillon NT60 à 1 vantail, rainures L et cadre ouvrant large



Portillon NT60 à 2 vantaux, rainures M et cadre ouvrant large



1

### 1 Béquillage

Vous avez le choix entre la béquille standard ou les nombreux béquillages et garnitures à bouton fixe en option (ill. béquillage en acier inoxydable). Demandez conseil à votre partenaire Hörmann.



2

### 2 Paumelles masquées

Pour un aspect élégant des portillons indépendants à 1 vantail avec huisserie tubulaire en aluminium, des paumelles masquées sont disponibles en option.



3

### 3 Verrou du vantail fixe

Pour les portillons indépendants à 2 vantaux, le vantail semi-fixe peut être verrouillé séparément.

### 4 Harmonie

Les portillons indépendants Decograin sont livrés avec cadre, huisserie et tablier à surface identique, pour un aspect parfaitement uniforme. La face intérieure des panneaux est généralement livrée en blanc gris RAL 9002.



4



## Porte multifonction MZ Thermo

Si vous accordez une importance toute particulière à une isolation thermique élevée et souhaitez réduire le risque de formation de buée à l'intérieur, la porte d'extérieur MZ Thermo à rupture de pont thermique est le choix idéal.

Son excellent coefficient d'isolation s'élève à 1,2 W/(m<sup>2</sup>·K). En option, un équipement de sécurité CR 2 est disponible (KSI Thermo).



Vous trouverez de plus amples informations dans la brochure Portes en acier.





## Détermination du rail de motorisation (ferrures ES et DS)

Dimension de passage libre huisserie (LZ)	Rail de motorisation	Profondeur d'encombrement (longueur totale motorisation SupraMatic / ProMatic)
≤ 2205	K	3200
≤ 2375	M	3450
≤ 3000	L	4125
≤ 3275	XL	4375
≤ 4750	5500	5725
≤ 6500	7000	7225

La profondeur d'encombrement (longueur totale de la motorisation) peut être raccourcie par l'utilisateur à la longueur LZ + 1100 mm.

En cas de profondeur d'encombrement (longueur totale de la motorisation) inférieure à LZ + 1100 mm, le rail de guidage peut être décalé vers l'arrière jusqu'à 125 mm.

## Explications

RM	Hauteur modulaire (dimension de commande)
LZ	Dimension de passage libre huisserie (dimension de commande)
LDH	Hauteur de passage libre
LDB	Largeur de passage libre
ET	Profondeur d'encombrement (longueur totale avec motorisation)
OFF	Sol fini
ASS	Seuil côté opposé aux paumelles
AKS	Seuil côté courbe

Pour de plus amples informations, reportez-vous aux données techniques ou demandez conseil à votre partenaire Hörmann.

### Ferrure DS (rail double – montage mural de la motorisation)

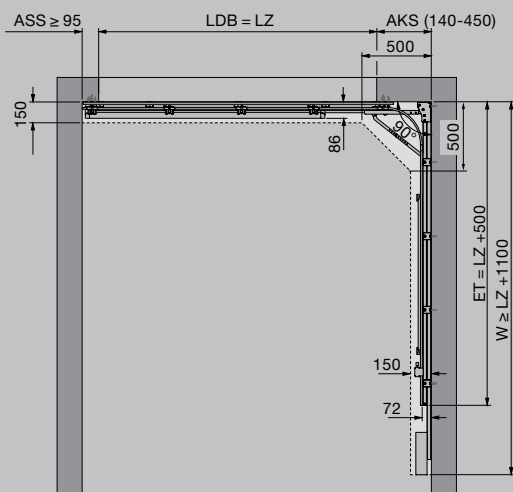

### Ferrure ES (rail simple – montage au plafond B de la motorisation)

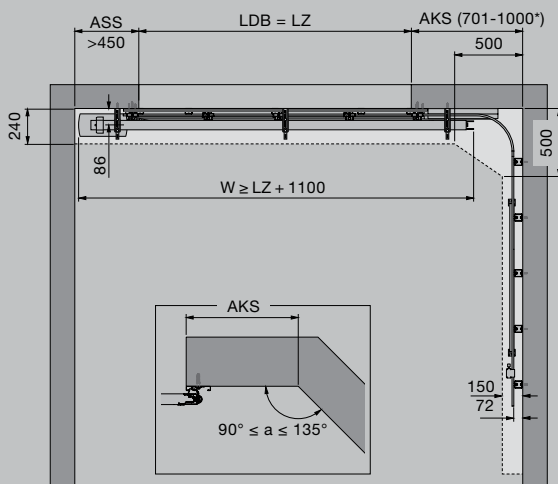

# Hörmann : l'assurance de la qualité



Hörmann KG Amshausen, Allemagne



Hörmann KG Antriebstechnik, Allemagne



Hörmann KG Brandis, Allemagne



Hörmann KG Brockhagen, Allemagne



Hörmann KG Dissen, Allemagne



Hörmann KG Eckelhausen, Allemagne



Hörmann KG Freisen, Allemagne



Hörmann KG Ichtshausen, Allemagne



Hörmann KG Werne, Allemagne



Hörmann Alkmaar B.V., Pays-Bas



Hörmann Legnica Sp. z o.o., Pologne



Hörmann Beijing, Chine



Hörmann Tianjin, Chine



Hörmann LLC, Montgomery IL, USA



Hörmann Flexon LLC, Burgettstown PA, USA



Shakti Hörmann Pvt. Ltd., Inde

En tant que seul fabricant complet sur le marché international, le groupe Hörmann propose une large gamme d'éléments de construction, provenant d'une seule source. Ils sont fabriqués dans des usines spécialisées suivant les procédés de fabrication à la pointe de la technique. Grâce au réseau européen de vente et de service, orienté vers le client et la présence sur le marché aux Etats-Unis et en Asie, Hörmann se positionne comme votre partenaire international performant pour tous les éléments de construction. Hörmann, l'assurance de la qualité.

**PORTES DE GARAGE**  
**MOTORISATIONS**  
**PORTES INDUSTRIELLES**  
**EQUIPEMENTS DE QUAI**  
**BLOCS-PORTES**  
**HUISSERIES**

## Le réseau Hörmann France

### Hörmann France SAS

Siège Social  
 Rue des Salcys  
 Zone Industrielle  
 89100 Gron

### Hörmann Région Sud-Est

ZI La Coudoulette  
 Route de Saint-Jean  
 13680 Lançon de Provence

### Hörmann Région Sud-Ouest

Chemin de Malakoff  
 47520 Le Passage d'Agen

### Hörmann Région Ouest

Rue Henri Becquerel  
 ZI des Landes II  
 49240 Avrillé

### Hörmann Région Centre-Est

Syntax Parc  
 1, rue Hélène Boucher  
 69330 Pusignan

### Hörmann Région Nord

101, parc d'activités  
 de la Haute Rive  
 59553 Cuincy

### Hörmann Région IdF et Centre

340, rue des Sables de Sary  
 45770 Saran

### Hörmann Région Est

1, rue Denis Papin  
 Z.I. Sud  
 67400 Illkirch Graffenstaden

**HÖRMANN**