

MILLET

FABRICANT DE PORTES ET FENÊTRES SUR MESURE



MENUISERIES PVC

LUMINOSITÉ

| PERSONNALISATION

| PERFORMANCES & SÉCURITÉ

OPTIMIL®

vous en dit plus !

▶ LA FICHE TECHNIQUE

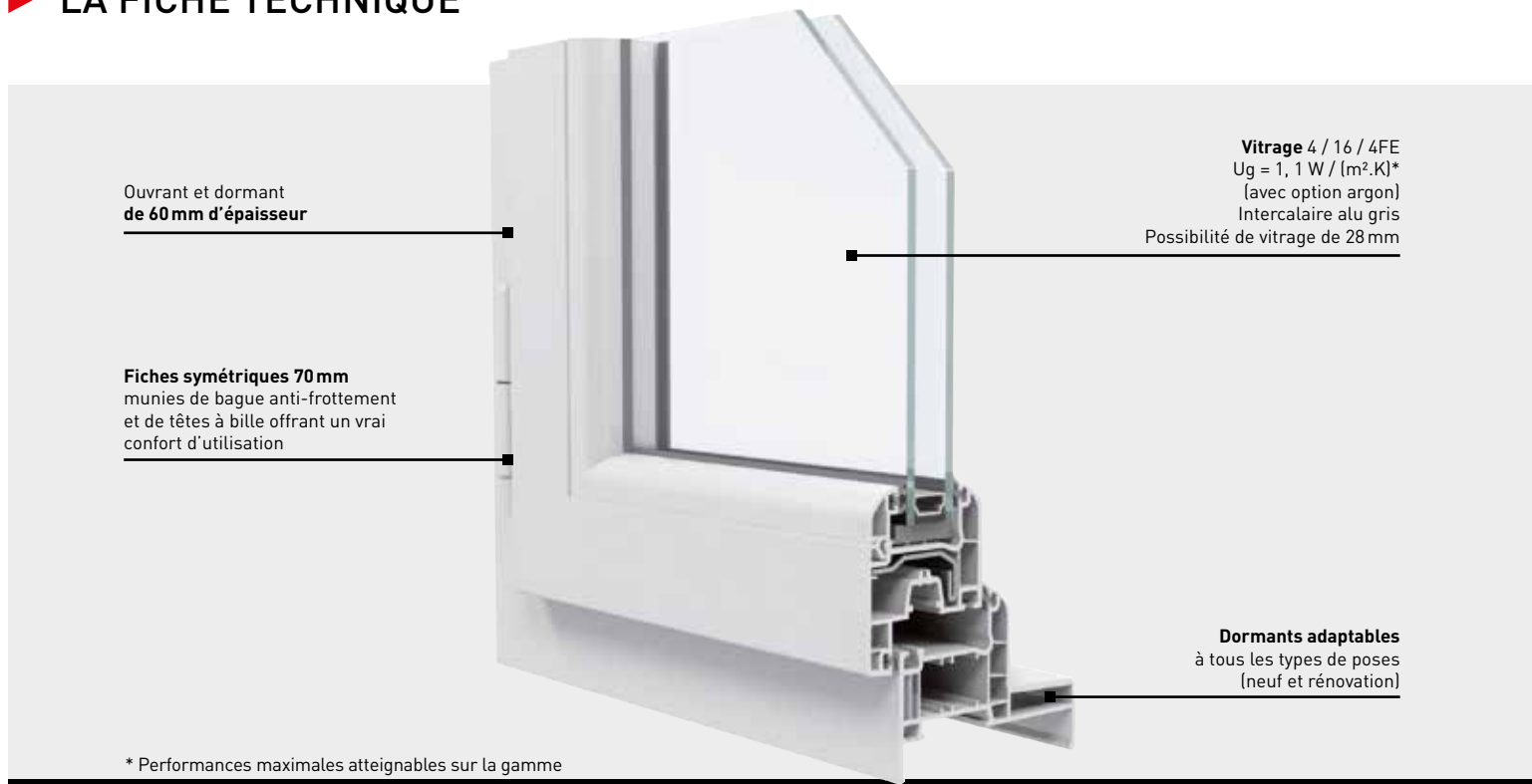

▶ POIGNÉES & CACHE-FICHES



Poignée VERONA Secustik aspect aluminium (en base sur la gamme Cybel plaxée et laquée)
 Poignée Brest en anthr. 2 faces



Poignée VERONA Secustik blanche (en base sur la gamme Cybel)



Poignée LIMA blanche (en base sur la gamme Optimil et Cybel Access)



Poignée laiton poli



Poignée entrebâilleur disponible en option sur la gamme Optimil



Poignée de tirage extérieure avec loquet de blocage, disponible en option pour les portes-fenêtres Cybel



Cache-fiche Laiton



Cache-fiche Turlupet laiton vieilli



Cache-fiche Turlupet blanc



Cache-fiche Turlupet laiton

CRÉMONES DÉCORATIVES AVEC BÉQUILLE



Crémone décorative Blanche



Crémone décorative Laiton



Crémone décorative Laiton vieilli

SOUBASSEMENTS EN OPTION (gamme Cybel uniquement)



Soubassement moulure rapportée à Doucine



Soubassement postformé moulure Cavet

PETITS BOIS



Incorporés 10mm Blanc



Incorporés 10mm Plomb



Incorporés 10mm Laiton



Petits bois collés PVC Blanc



Incorporés 26mm Bicolore int./ext.



Incorporés 26mm Blanc



Incorporés 45mm Blanc



Incorporés 26mm Chêne Doré



Incorporés 26mm Noyer



Incorporés 26mm Chêne Irlandais

► LA FICHE TECHNIQUE

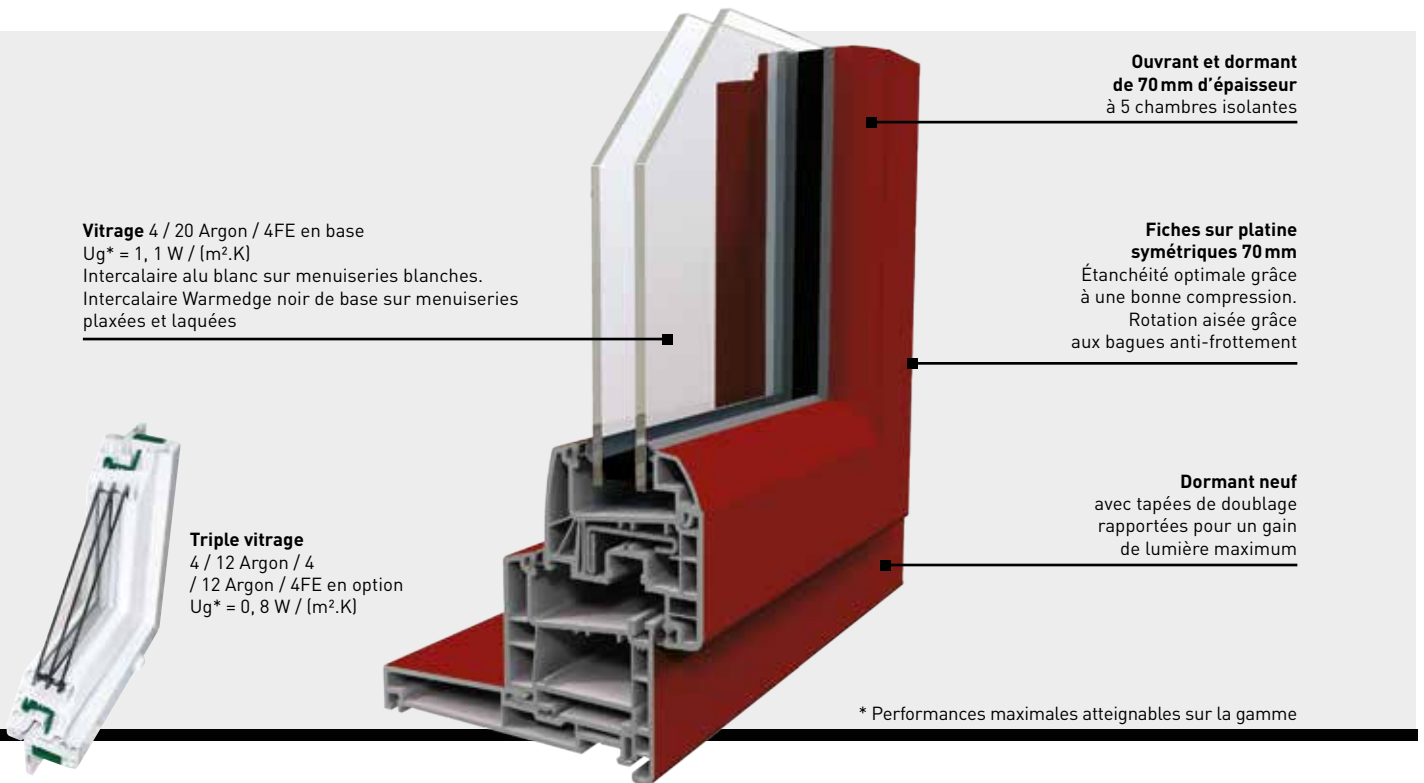

► UNE OFFRE DE VOILETS ROULANTS ASSOCIÉS | LAMES PVC OU ALUMINIUM

NEUF OU RÉNOVATION

- Coffre monobloc de base 190 mm
- Performance thermique :
 $U_c = \text{jusqu'à } 1,0 \text{ W} / (\text{m}^2 \cdot \text{K})$
- Multiples coloris coffre et tablier
- Confort acoustique



POUR LE NEUF

- Coffre pour demi-linteau
- Performance thermique :
 $U_p = \text{de } 0,89 \text{ à } 0,29 \text{ W} / (\text{m}^2 \cdot \text{K})$ suivant doublage
- Invisible : situé dans le mur



► MOTORISATION RADIO S&SO RS100 IO

- Moteur silencieux
- Confort acoustique accru via l'option « mode discret »

- Durabilité supérieure à 10 ans (testé sur 17500 cycles)
- Moteur 100% compatible avec les solutions domotiques Somfy

La fenêtre PVC pour tous les BUDGETS

OPTIMIL®



Nos fenêtres et portes-fenêtres Optimil offrent de nombreuses qualités : dormant monobloc de 60 à 180 mm, joints d'étanchéité sur ouvrant et sur dormant, poignée centrée et petits bois intégrés ou collés en option, fiches symétriques 70 mm et parclose arrondie. Elles disposent d'un haut niveau de performances certifiées NF et d'un excellent rapport qualité/prix en neuf comme en rénovation.



▷ Esthétique au choix

- Parclose contemporaine arrondie ou traditionnelle moulurée au choix
- Profils extérieurs galbés
- Nombreuses options disponibles : poignée centrée, jet d'eau sur vantail, petits bois, loquet sur vantail semi-fixe

▷ Finesse des profils

- Battement étroit de 112 mm de largeur
- Profils ouvrant et dormant de 60 mm

▷ Conçue pour durer

- Verrouillée dans les gâches métalliques
- Fiches symétriques munies de bagues anti-frottement et de têtes à bille offrant un vrai confort d'utilisation



OPTIMIL®

▷ LE PRODUIT

Profils 60 mm
Fenêtres, Portes-fenêtres
Double vitrage 4/16/4
faiblement émissif en standard
Performance thermique optimale
Design arrondi

▷ LES PERFORMANCES*

$U_w = 1,3 \text{ W}/(\text{m}^2 \cdot \text{K})$
 $S_w = 0,53$
 $TL_w = 61\%$
 $R_w = 42 \text{ dB}$
A*3 E*7B V*A2
€

* Performances maximales atteignables sur la gamme

La fenêtre PVC SANS COMPROMIS et tout en COULEUR

CYBEL®



Les fenêtres et portes-fenêtres Cybel garantissent une réelle étanchéité avec une performance thermique élevée. Elles offrent un excellent confort phonique et une grande liberté architecturale. Bénéficiant de toute la technologie de la gamme Cybel et grâce à notre unité de laquage intégrée, un arc en ciel de couleurs s'offre à vous pour laisser libre cours à vos envies.

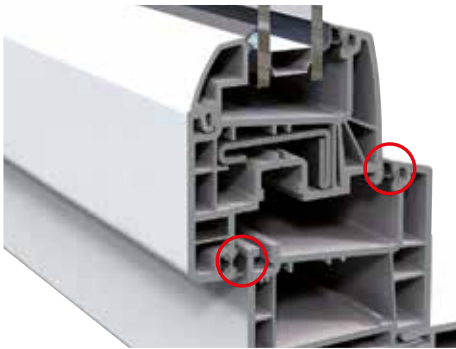

▷ Hautes performances garanties

- Étanchéité à l'air : double joint d'étanchéité, meilleure performance du marché (A*4)
- Confort thermique : double vitrage et panneau isolant de 28 mm ou triple vitrage de 36 mm
- Étanchéité à l'eau : certifiée pour tous types de pose dont ITE (Isolation Thermique Extérieure)

▷ Luminosité optimale

- Jusqu'à 10% de lumière en plus par rapport aux gammes standards du marché (avec ou sans volet roulant)
- Principe de fabrication spécifique Millet visant à diminuer l'encadrement de la fenêtre pour garantir un maximum de clarté
- Design moderne et battement étroit

▷ Sécurité de base

- Système de fermeture par renvoi d'angle et loquet sur vantail semi-fixe assurant un confort d'utilisation optimal
- Gâche métallique et galet champignon anti-soulevage sur les châssis oscillo-battants
- Résistance au vent : jusqu'à 190 km/h (V*A3)



CYBEL®

▷ LE PRODUIT

Profils 70 mm
Fenêtres, Portes-fenêtres, Coulissants, Coulissants à déboîtement
Disponible en double vitrage 28 mm faiblement émissif ou triple vitrage de 36 mm
Finitions intérieures contemporaines ou traditionnelles disponibles (battements, parclozes)

▷ LES PERFORMANCES*

$U_w = 1,0 \text{ W/(m}^2 \cdot \text{K)}$
 $S_w = 0,44$
 $Tl_w = 54\%$
 $R_w = 35\text{dB}$
A*4 E*7A V*A3
€€

* Performances maximales atteignables sur la gamme

La fenêtre PVC conçue et dédiée à LA CONSTRUCTION NEUVE

CYBEL[®]
ACCESS



**SPÉCIAL
HABITAT
neuf**

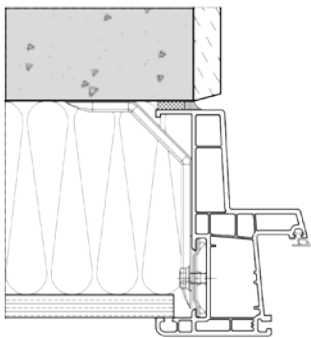

- Une gamme 70 mm dédiée à la construction neuve et disponible en sur-mesure.
- Dormant monobloc en blanc ou muni de tapées rapportées en plaxé gris anthracite



- Houssette invisible permettant de maintenir le vantail semi-fixe



- Poignée design Lima Blanche (disponible avec battement centré en option sur fenêtre à 2 vantaux)
- Poignée Brest en gris anthracite 2 faces

▷ 2 TEINTES DISPONIBLES



BLANC
proche RAL 9016

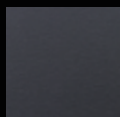

GRIS
ANTHRACITE
2 faces



GRIS ANTHRACITE
EXTÉRIEUR
Blanc intérieur

▷ LES PERFORMANCES*

$U_w = 1,0 \text{ W}/(\text{m}^2 \cdot \text{K})$

$S_w = 0,52$

$TL_w = 58 \%$

$R_w = 42 \text{ dB}$

A*4 E*7A V*A3

€€

* Performances maximales atteignables sur la gamme

Teintes & textures



▷ PVC TEINTÉ dans la masse

Optimil - Cybel



BLANC
proche RAL 9016
Optimil - Cybel - Cybel Access

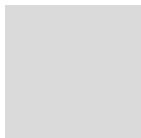

GRIS
proche RAL 7047
Optimil - Cybel



BEIGE
proche RAL 1015
Optimil

▷ PVC PLAXÉ

Cybel

Le plaxage est un procédé lors duquel un film de couleur ou aspect bois est appliqué à chaud sur les profils PVC.

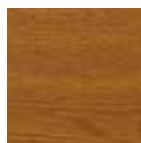

CHÊNE DORÉ
2 faces ou blanc intérieur et Chêne doré extérieur

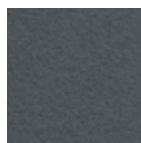

GRIS ANTHRACITE
2 faces ou blanc intérieur et Gris anthracite extérieur | *Cybel Access*



CHÊNE IRLANDAIS
2 faces ou blanc intérieur et Chêne irlandais extérieur



NOYER
Blanc intérieur et Noyer extérieur

▶ TEINTES DISPONIBLES AVEC DÉLAI SUPPLÉMENTAIRE



BLANC CÉRUSÉ
2 faces



ACAJOU
Blanc intérieur et Acajou extérieur



GRIS ARGENT VEINÉ
Blanc intérieur et Gris argent veiné extérieur



MÉTAL BROSSÉ PLATINE
Blanc intérieur et Métal brossé platine extérieur



MÉTAL BROSSÉ SILVER
Blanc intérieur et Métal brossé silver extérieur

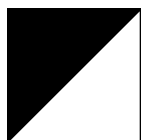

NOIR MAT
Blanc intérieur et Noir mat extérieur



GRIS BASALTE
Blanc intérieur et Gris basalte extérieur

▷ PVC LAQUÉ

Cybel

Bénéficiant d'une excellente tenue, le laquage permet une personnalisation de vos ouvertures. En plus des teintes ci-contre, nous pouvons répondre à toutes vos demandes de couleurs spécifiques.

Consultez-nous !



RAL 1015
Ivoire Clair



RAL 3004
Rouge pourpre



RAL 7035
Gris lumière



RAL 5003
Bleu Saphir



RAL 5010
Bleu Gentiane



RAL 5014
Bleu Pigeon



RAL 6005
Vert Mousse



RAL 6021
Vert Pâle



RAL 9006
Gris galet



RAL 7012
Gris basalte



RAL 7016
Gris anthracite



RAL 8019
Brun



PROCHE BLEU 2700
Sablé

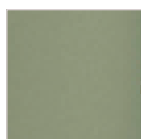

PROCHE GRIS 2800
Sablé



PROCHE GRIS 2900
Sablé



PROCHE ROUGE 2100
Sablé





▷ **PRODUIT +**
Le meilleur
de l'ALUMINIUM
et du PVC

Avec sa façade extérieure moderne en ALUMINIUM et son esthétique intérieure contemporaine en PVC, la gamme multimatériaux M3D PVC vous propose une combinaison gagnante « Durabilité/Performance » à un coût compétitif.



▷ **LES PERFORMANCES***

$U_w = 1,1 \text{ W}/(\text{m}^2 \cdot \text{K})$
 $S_w = 0,55$
 $TL_w = 63\%$
 $R_w = 41 \text{ dB}$
A*4 E*7B V*A2

* Performances maximales atteignables sur la gamme

▷ **CERTIFICATIONS & LABELS DU PVC**



Selon les dispositions
des certificats fenêtres PVC
n°304-109, n°87-109, n°87-87,
n°304-125, n°304-87 et n°87-125

GARANTIES

- Garantie de 10 ans pour la menuiserie
- Garantie de 10 ans pour la tenue des teintes laquées et plaxées
- Garantie de 2 ans pour les ferrures et le volet roulant

Nous sommes aujourd'hui l'un des leaders français de la menuiserie industrielle, produisant sur huit sites de fabrication. Nous proposons une gamme de portes et fenêtres bois, PVC, aluminium et mixtes, aussi bien en neuf qu'en rénovation.

Menuiserie haute définition sur-mesure ALU / BOIS / PVC

Votre partenaire MILLET à votre service :

